

**iRobot®**

**Roomba®**

**i1/i3/i4**

Uživatelská příručka  
Návod na použitie  
Felhasználói kézikönyv  
Ghidul utilizatorului  
Инструкция за експлоатация  
Kullanıcı Kılavuzu  
Εγχειρίδιο χρήστη



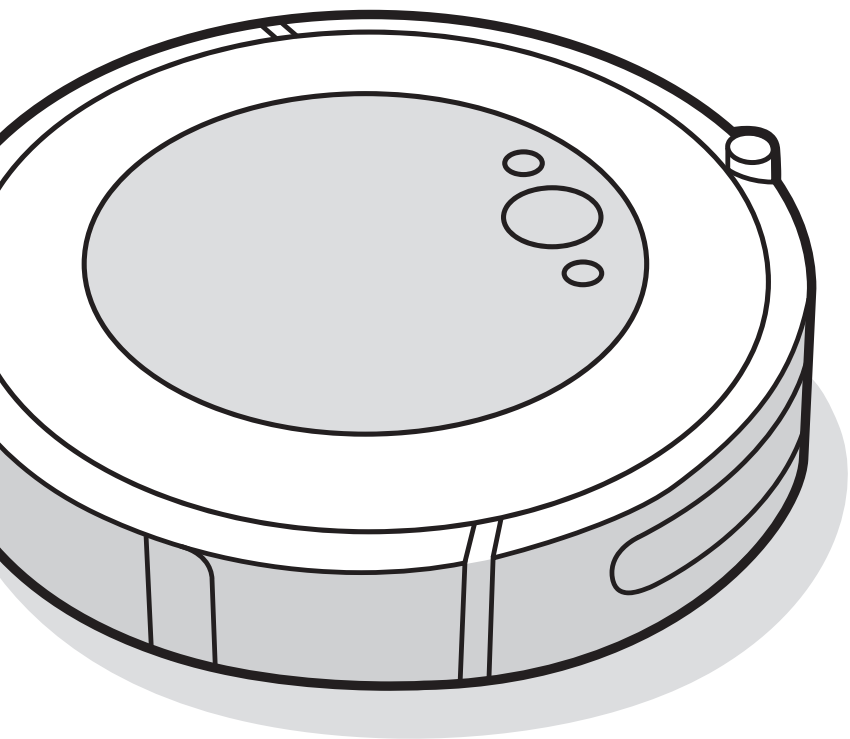

***Robot***<sup>®</sup>

**Roomba**<sup>®</sup>  
Robotický vysavač

**i1/i3/i4**

Návod k obsluze





# Bezpečnostní informace

## Důležité bezpečnostní informace

Tento návod k obsluze obsahuje informace pro regulační model(y): RVD-Y1

**TYTO POKYNY K POUŽITÍ SI USCHOVEJTE**

**⚠ VAROVÁNÍ:** Při používání elektrického spotřebiče byste vždy měli dbát základních pokynů včetně následujících:

**PŘEČTĚTE SI VEŠKERÉ POKYNY**

**⚠ VAROVÁNÍ:** Abyste snížili riziko zranění osob nebo poškození majetku, přečtěte si a při nastavování, používání a údržbě robota dodržujte následující bezpečnostní pokyny.

Děti starší 8 let a osoby se sníženými fyzickými, smyslovými či mentálními schopnostmi či s nedostatečnými zkušenostmi či znalostmi mohou tento spotřebič používat pouze pod dohledem nebo po poučení o bezpečném používání spotřebiče a pokud si jsou vědomy příslušných rizik. S přístrojem si nesmí hrát děti. Úklid a uživatelskou údržbu nesmí provádět děti bez dozoru.

**⚠** Toto je výstražný bezpečnostní symbol. Upozorňuje na potenciální riziko fyzického poranění. Řiďte se všemi bezpečnostními zprávami, které po tomto symbolu následují, abyste se vyhnuli možnému poranění nebo smrti.

**⚡** Riziko úrazu elektrickým proudem

**□** Zařízení třídy II

**⇒** Jmenovitý výkon, stejnosměrný proud

**📖** Přečtěte si uživatelskou příručku

**♻** Obecný symbol pro recyklaci

**🔥** Nebezpečí požáru

**🏠** Pouze pro použití uvnitř budov

**⇒** Jmenovitý příkon, stejnosměrný proud

**🚫** Udržujte mimo dosah dětí

**⇒** Jmenovitý příkon, střídavý proud

**🔌** Samostatná napájecí jednotka

**VAROVÁNÍ:** Označuje nebezpečnou situaci, která může, pokud se jí nevyhnete, mít za následek smrt nebo vážné zranění.

**POZOR:** Označuje nebezpečnou situaci, která může, pokud se jí nevyhnete, mít za následek drobné nebo střední zranění.

**UPOZORNĚNÍ:** Označuje nebezpečnou situaci, která může, pokud se jí nevyhnete, mít za následek poškození majetku.

### OBCENÉ



## VAROVÁNÍ



- Tento robot není hračka. Malé děti a domácí zvířata musí být během provozu robota pod dohledem.
- Na robota ani stanici nesedějte ani nešlapejte.
- Nepoužívejte neautorizované nabíječky. Použití neautorizované nabíječky může způsobit přehřátí, kouření, vznícení nebo explozi baterie.
- Váš robot je dodáván s napájecím kabelem schváleným pro danou oblast a je navržen pro zapojení pouze do standardní domácí zásuvky se střídavým proudem. Nepoužívejte žádný jiný napájecí kabel. Potřebujete-li kabel vyměnit, kontaktujte oddělení péče o zákazníky. Bude tak zaručeno, že vyberete napájecí kabel vhodný pro vaši zemi.
- Robota ani nabíjecí stanici neotevírejte. Neobsahují žádné součásti, které by uživatel mohl opravit. Servis přenechejte kvalifikovaným servisním technikům.
- Aby nedošlo k úrazu elektrickým proudem, používejte zařízení pouze na suchých místech uvnitř budov.
- Nedotýkejte se robota ani nabíjecí stanice mokřými rukama.
- Robota používejte a skladujte pouze v prostředí s pokojovou teplotou.
- Má-li uklízená místnost balkón, musíte pomoci fyzické zábrany zamezit vjezdu robota na balkón a zajistit tak bezpečný provoz.
- Odstraňte nečistoty nahromaděné u senzorů proti pádu ze schodů.



## POZOR



- Robota neprovazujte v prostorách, kde jsou v podlaze odkryté elektrické zásuvky.
- Pokud zařízení přejede přes napájecí kabel a zachytí ho, může stáhnout připojený předmět a shodit ho ze stolu nebo police. Před použitím robota sklíďte předměty, jako je oblečení, volné papíry, provázky od žaluzií nebo záclon, napájecí kabely a všechny křehké předměty.
- Pamatujte, že se robot pohybuje sám od sebe. Při chůzi v prostoru, kde se robot pohybuje, buďte opatrní a nešlápnete na něj.
- Nepoužívejte zařízení k úklidu ostrých předmětů, skla ani čehokoliv, co hoří nebo se z toho kouří.

## UPOZORNĚNÍ

- Tento robot je určen k použití pouze na suchých podlahách. Nepoužívejte robota k úklidu vylitých tekutých nečistot. Zabraňte namočení robota a nabíjecí stanice.
- Na robota nic nepokládejte.
- Zanedbání čistoty kontaktů nabíječky může způsobit nemožnost nabíjet baterii robota.
- Z uklízeného prostoru odstraňte všechny vratké předměty, které by se mohly snadno poškodit při kontaktu s robotem. Robot je k vybavení bytu velmi šetrný, ale pokud je zařízení bytu natolik choulostivé, že i přes to dochází k jeho poškození, zabraňte robotu v kontaktu s takovým předmětem např. fyzickou překážkou nebo použitím virtuální zdi.

### NABÍJECÍ STANICE



## VAROVÁNÍ



- Nepoužívejte nabíjecí stanici s poškozeným nabíjecím kabelem nebo zástrčkou. Tyto díly je nutno v případě poškození vyměnit.

- Před čištěním nebo údržbou robota vždy odpojte od nabíjecí stanice.
- Robota nabíjejte pouze pomocí dodaného napájecího zdroje. Dodaný napájecí zdroj disponuje bezpečným, velmi nízkým napětím, které odpovídá klasifikaci u vstupu robota a které je potřebné pro zajištění bezpečného provozu.
- Abyste zabránili riziku pádu robota ze schodů, ujistěte se, že se nabíjecí stanice nachází nejméně 1,2 metru od schodů.

## UPOZORNĚNÍ

- Výrobek se nesmí používat s žádným typem měniče napětí. Použitím měniče napětí okamžitě zaniká záruka.
- Pokud bydlíte v oblasti s častými bouřkami s blesky, doporučujeme používat doplňkovou přepětovou ochranu. V případě elektrické bouře může nabíjecí stanici ochránit přepětová ochrana.

### BATERIE



## VAROVÁNÍ



- Baterii neotevírejte, nedrťte, nezahřívte nad 80 °C ani nezapalujte. Řiďte se pokyny výrobce.
- Baterii nezkrajte stykem kovových předmětů s kontakty baterie ani ji neponořujte do tekutiny. Baterie nevystavujte mechanickým nárazům.
- Pravidelně kontrolujte, zda baterie neteče nebo není poškozena. Nenabíjejte baterie, které jsou poškozené nebo z nich vytéká elektrolyt, a dávejte pozor, aby se vám nedostal na pokožku nebo do očí. Pokud k tomu došlo, omyjte zasaženou oblast velkým množstvím vody a vyhledejte lékařskou pomoc. Vložte baterii do uzavřeného plastického sáčku a recyklujte ji nebo bezpečně zlikvidujte v souladu s místními předpisy na ochranu životního prostředí, případně ji odevzdejte k likvidaci v servisním středisku společnosti iRobot.
- Lithium-iontové baterie a výrobky, které obsahují lithium-iontové baterie, se řídí přísnými podmínkami pro přepravu. Potřebujete-li výrobek přepravit (včetně baterie) do servisu, při cestování nebo

z jiného důvodu, MUSÍTE si v sekci Diagnostika problémů příručky přečíst pokyny k přepravě nebo si je vyžádat od oddělení péče o zákazníky.



## POZOR



- Na používání baterií dětmi by měla dohlížet dospělá osoba. Při spolknutí článku nebo baterie okamžitě vyhledejte lékařskou pomoc.

## UPOZORNĚNÍ

- Před recyklací nebo likvidací musíte z robota vyjmout baterie.
- Chcete-li dosáhnout nejlepších výsledků, používejte pouze lithium-iontovou baterii iRobot, která se dodává s robotem.
- Nepoužívejte baterie, které nelze dobíjet. Používejte výhradně dobíjecí baterii dodanou s výrobkem. V případě nutnosti výměny zakupte shodnou baterii iRobot nebo požádejte oddělení péče o zákazníky společnosti iRobot o doporučení vhodné alternativní baterie.
- Před dlouhodobým skladováním baterií vždy nabijte a vyjměte ji z robota i příslušenství.



Tento symbol na baterii označuje, že baterii nelze vyhodit mezi netříděný běžný komunální odpad. Jako koncový uživatel zodpovídáte za likvidaci baterie s ukončenou životností v zařízení ekologicky šetrným způsobem, například:

- (1) jeho vrácením distributorovi/prodeji, od kterého jste je zakoupili;
- (2) jeho odevzdáním na určeném sběrném místě.

Oddělený sběr a recyklace baterií s ukončenou životností v čase jejich likvidace pomáhá zachovávat přírodní zdroje a zaručuje, že jsou baterie recyklovány způsobem, který chrání lidské zdraví a životní prostředí. Další informace získáte u místního úřadu pro recyklaci nebo prodejce, od kterého jste výrobek původně zakoupili. Nesprávná likvidace baterií s ukončenou životností může mít negativní vliv na životní prostředí a lidské zdraví díky látkám obsaženým v bateriích a akumulátorech.

Informace o dopadech problematických látek obsažených v různých druzích odpadů z baterií lze nalézt na následující adrese:  
<http://ec.europa.eu/environment/waste/batteries/>

# O vašem robotickém vysavači Roomba®

## Pohled shora

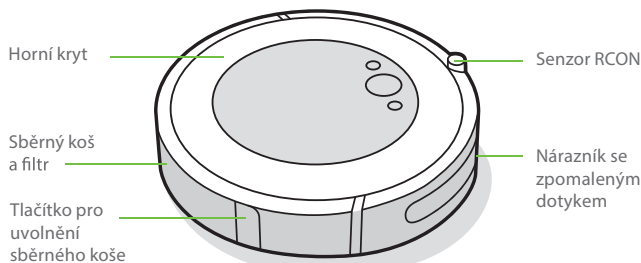

## Nabíjecí stanice Home Base™

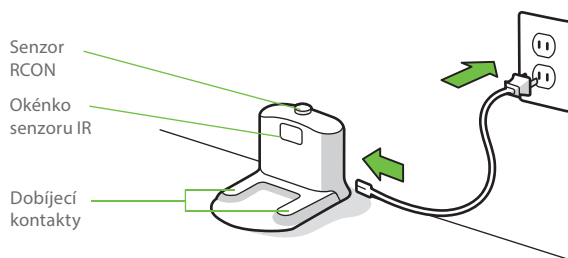

## Pohled zdola

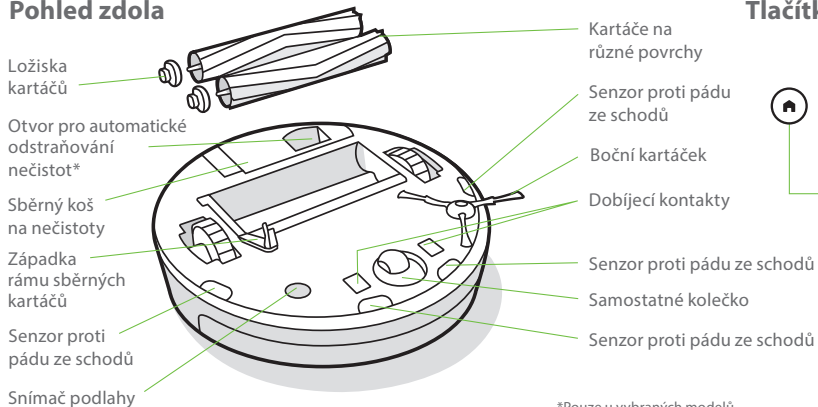

## Tlačítka a kontroly



\*Pouze u vybraných modelů

# Používání robotického vysavače Roomba®

## Umístění nabíjecí stanice Home Base™

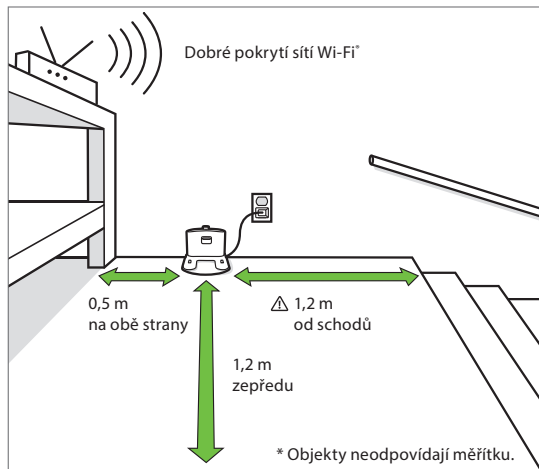

**!** **VAROVÁNÍ:** Abyste zabránili riziku pádu robota ze schodů, ujistěte se, že se nabíjecí stanice nachází nejméně 1,2 metru od schodů.

### Stáhněte si aplikaci iRobot HOME a připojte se k Wi-Fi®.

- Postupujte podle podrobných pokynů a nastavte robota Roomba.
- Nastavte plánování automatického úklidu a přizpůsobte si předvolby úklidu.
- Podívejte se na tipy, triky a odpovědi na často kladené dotazy.



## Nabíjení



Světelný kruhový indikátor

Bílá: plně nabitá

Blikající bílá: probíhá nabíjení

Blikající červená: nabíjení/vybití

- Umístěte robota do nabíjecí stanice, aby se aktivovala baterie.

**!** **Poznámka:** Robot se dodává částečně nabitý, ale před zahájením prvního úklidu jej doporučujeme nechat tři hodiny nabíjet.

- Pokud se robot musí během čistícího cyklu znovu nabít, vrátí se do své nabíjecí stanice. Jakmile je dostatečně nabitý, bude pokračovat v úklidu tam, kde skončil.
- Robot v nabíjecí stanici využívá malé množství elektrické energie. Když se robot nepoužívá, je možné ho uvést do režimu s ještě nižší spotřebou. Pokyny a další podrobnosti k tomuto úspornému režimu spánku naleznete v aplikaci iRobot HOME.
- Při delším uskladnění robota vypněte: vyjměte jej z nabíjecí stanice a po dobu 10 sekund podržte tlačítko . Robota uskladněte na chladném, suchém místě.

**!** **Poznámka:** Pro maximální využití funkcí robota je nutné mít telefon/tablet s operačním systémem Android nebo OS. Aplikaci lze zdarma stáhnout v příslušných obchodech.

## Úklid



Před čištěním z podlahy sesbírejte nadbytečné předměty. Chcete-li mít podlahu stále v dobrém stavu, robota používejte často.

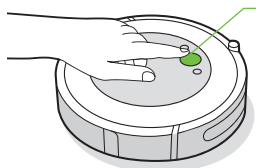

### Stiskněte tlačítko CLEAN

Klepnutím spustíte/pozastavíte/  
obnovíte úlohu  
Podržením na 3 sekundy  
ukončíte úlohu

- Robot automaticky prozkoumá a uklídí vaši domácnost. Na konci úklidu nebo při potřebě dobití se vrátí do nabíjecí stanice.
- Chcete-li robota poslat zpět do nabíjecí stanice, stiskněte tlačítko 🏠. Modrý světelný kruh znamená, že robot hledá nabíjecí stanici.
- Pokud robot narazí na obzvláště špinavou oblast, přepne se do režimu Dirt Detect™ a bude se po oblasti pohybovat, dokud nezjistí, že byla důkladně vyčištěna. Světelný kruhový indikátor bliká modře.
- Stisknutím tlačítka 🌀 můžete lokálně uklidit označenou oblast. Robot začne danou oblast čistit pohyby po spirále do vzdálenosti zhruba metr od středu a pak se opět po spirále vrátí do výchozího bodu. Světelný kruhový indikátor svítí jako modrá spirála.



Když robot potřebuje vyprázdnit sběrný koš, světelný kruhový indikátor začne červeně blikat dokola směrem k zadní straně robota.

## Diagnostika problémů

- Pokud nastane nějaký problém, robot vás upozorní přehráním zvukové výstrahy a světelný kruhový indikátor se rozsvítí červeně. Stisknutím tlačítka CLEAN zobrazíte podrobnosti. Další pomocná a instruktážní videa naleznete v aplikaci iRobot HOME.

Červený  
světelný kruh

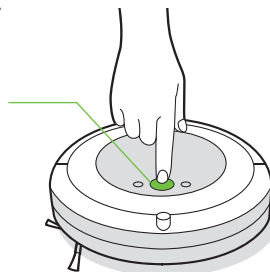

Vybitá baterie. Nabijte ji.

- Pokud si nejste jisti, zda robot skončil nebo je pozastaven, zkontrolujte jeho stav v aplikaci iRobot HOME.

## Bezpečnost a přeprava baterie

Pro nejlepší výsledek používejte pouze lithium-iontovou baterii iRobot, která se dodává s robotem.



**VAROVÁNÍ:** Lithium-iontové baterie a výrobky, které obsahují lithium-iontové baterie, se řídí přísnými podmínkami pro přepravu. V případě, že potřebujete výrobek přepravit z důvodu opravy, cestování nebo z jiných důvodů, MUSÍTE postupovat podle níže uvedených přepravních pokynů.

- Před odesláním JE NUTNÉ vypnout baterii.
- Baterii vypnete odejmutím robota nabíjecí stanice a přidržením tlačítka 🏠 po dobu 10 sekund. Všechny kontrolky se vypnou.
- Před přepravou robota bezpečně zabalte.
- Pokud potřebujete další pomoc, obraťte se na náš tým péče o zákazníky nebo navštivte web [www.irobot.cz](http://www.irobot.cz)

# Příslušenství

## Zábrana v podobě duální virtuální zdi Virtual Wall\*\*

**Poznámka:** Nejlepší umístění virtuální zdi je minimálně 2,5 metru od nabíjecí stanice.

Zábrana v podobě duální virtuální zdi Virtual Wall® udržuje robota Roomba v oblastech, které si přejete vyčistit – a mimo oblasti, které si vyčistit nepřejete. Vytváří neviditelnou bariéru, kterou vidí jen robot. Zařízení můžete mezi čistěními nechat na místě.

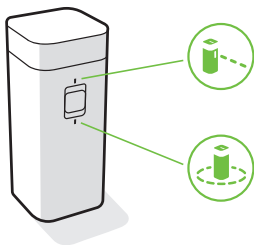

\*Virtual Wall je součástí balení jen vybraných modelů.

**Zvolte režim, který vyhovuje vašim potřebám:**

**Režim virtuální zdi:** Pokud je vypínač v pozici virtuální zdi (🚧), zařízení vytvoří lineární bariéru blokujiící otvory do velikosti 3 metry.

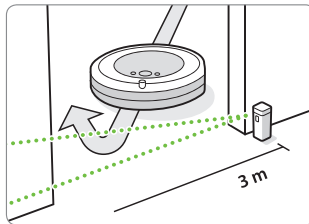

**Poznámka:** Tato bariéra se rozšiřuje, čím více se vzdaluje od přístroje (viz obrázek).

**Režim Halo:** Přepněte přepínač do polohy Halo (🚧), abyste vytvořili kruhovou bariéru. Tím robotovi zabráníte přibližovat se k oblastem, které chcete chránit, jako je miska na žrádlo domácího zvířete, váza nebo prostor pod stolem. Kruhová bariéra je neviditelná a dosahuje přibližně 30 centimetrů od středu zařízení.

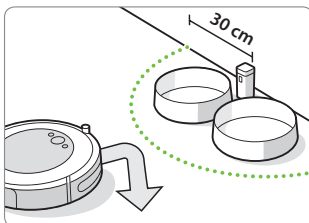

**Poznámka:** Baterie při normálním používání vydrží 8–10 měsíců. Pokud nebudete zábranu Virtual Wall (virtuální zeď) delší dobu používat, nezapomeňte ji vypnout nastavením do prostřední polohy.

# Péče a údržba

## Pokyny pro péči a údržbu

Abyste zachovali maximální výkon robota, řiďte se postupy uvedenými na následujících stránkách.

V aplikaci iRobot HOME najdete další instruktážní videa. Pokud si všimnete, že robot zanechává část smetí na podlaze, vyprázdněte sběrný koš, vyčistěte sběrné kartáče a podle potřeby vyčistěte nebo vyměňte filtr.

Část	Frekvence údržby	Frekvence výměny*
Sběrný koš	Sběrný koš můžete mýt dle potřeby.	
Filtr	Čistěte jednou týdně (dvakrát týdně, pokud máte domácí zvíře). <b>Filtr není omyvatelný!</b>	Každé 2 měsíce
Senzor plného koše	Čistěte jednou za 2 týdny.	
Přední kolečko	Čistěte jednou za 2 týdny.	Každých 12 měsíců
Boční kartáček a kartáče na různé povrchy	Čistěte jednou měsíčně (dvakrát měsíčně, pokud máte domácí zvíře).	Každých 12 měsíců
Senzory proti pádu ze schodů a dobíjecí kontakty	Čistěte jednou měsíčně. (vlhkým hadříkem nebo namočeným v lihu)	

**\* Důležité:** Dojde-li k mechanickému poškození robota, v důsledku zanedbané pravidelné údržby nebo v důsledku použití neoriginálních dílů, nebude na toto poškození uznána záruka.

**Poznámka:** Společnost iRobot vyrábí různé náhradní díly a sestavy. Pokud se domníváte, že potřebujete některý náhradní díl, o další informace požádejte oddělení péče o zákazníky společnosti iRobot.

\*Frekvence výměny se může různit. Díly vyměňte v případě viditelného opotřebení. **Používejte výhradně originální díly iRobot.**

5 Další informace naleznete na webu [www.irobot.cz](http://www.irobot.cz)

## Vyprazdňování sběrného koše

- 1 Stiskněte tlačítko pro uvolnění sběrného koše a vyjměte ho.

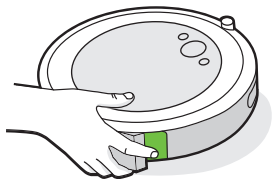

- 2 Pro vyprázdnění sběrného koše otevřete dvířka sběrného koše.

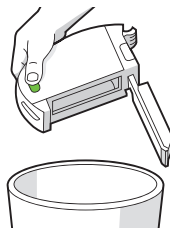

- 3 Umístěte sběrný koš zpět do robota.

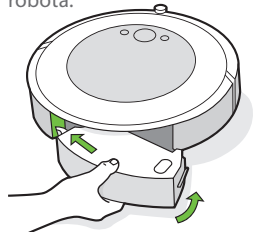

## Čištění filtru

- 1 Vyměňte sběrný koš. Vyměňte filtr tak, že uchopíte oba konce a vytáhnete ho.

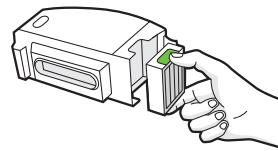

- 2 Nečistoty odstraňte poklepáním filtru o odpadkový koš.



- 3 Znovu vložte filtr žebrovanými držadly směrem ven. Umístěte sběrný koš zpět do robota.

**\* Důležité:** Pokud filtr není správně nainstalován, robot se nespustí. Filtr měňte po dvou měsících.



## Čištění senzorů plného sběrného koše

- 1 Vyjměte a vyprázdněte sběrný koš.

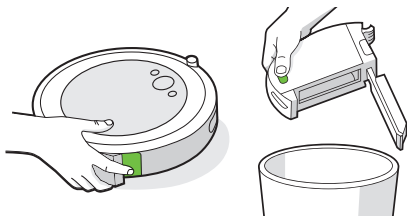

- 2 Vnitřní senzory otřete čistým, suchým hadříkem.

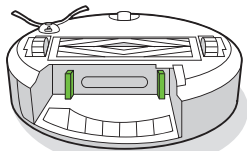

- 3 Dvířka sběrného koše otřete čistým, suchým hadříkem.

Zavřená  
dvířka



Otevřená dvířka

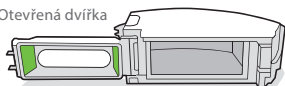

## Mytí sběrného koše

- \* Důležité:** Filtr nemyjte. Před mytím sběrného koše filtr odeberte.

- 1 Uvolněte sběrný koš, vyjměte filtr a otevřete dvířka sběrného koše.
- 2 Opláchněte sběrný koš teplou vodou.

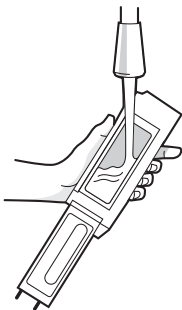

- ☰ Poznámka:** Sběrný koš nelze mýt v myčce na nádobí.

- 3 Ujistěte se, že je sběrný koš zcela suchý. Filtr a sběrný koš vraťte zpět do robota.

## Čištění bočního kartáčku

- 1 Povolte malým šroubovákem šroub upínající boční kartáček.
- 2 Zatáhnutím odeberte boční kartáček. Odstraňte chlupy a jiné nečistoty a vraťte kartáček na místo.

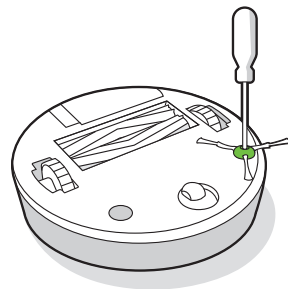

- \* Důležité:** Dojde-li k mechanickému poškození robota, v důsledku zanedbané pravidelné údržby, nebude na toto poškození uznána záruka.

## Čištění předního kolečka

- 1 Silným zatáhnutím za modul předního kolečka jej vyjměte z robota.
- 2 Silně zatáhněte za kolečko a vyjměte jej z pouzdra (viz obrázek níže).
- 3 Odstraňte veškeré nečistoty z prostoru pro kolečko.
- 4 Poté vraťte všechny části na místo. Kolečko musí zaklapnout zpět na své místo.

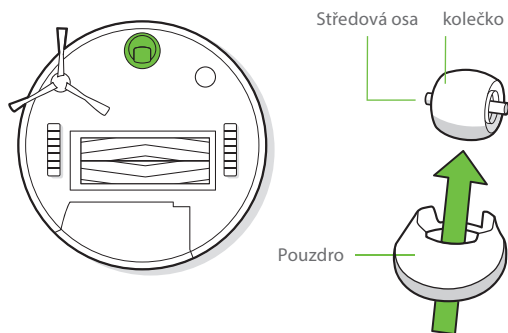

**\* Důležité:** Přední kolečko zanesené chlupy a nečistotami může poškodit podlahu. Pokud se kolečko po čištění volně netočí, kontaktujte oddělení péče o zákazníky.

## Čištění kartáčů na různé povrchy

- 1 Stiskněte západku rámu sběrných kartáčů, zvedněte ji a odstraňte veškeré nečistoty.
- 2 Vyjměte z robota kartáče. Odstraňte z konců kartáčů krytky. Odstraňte chlupy a nečistoty, které se pod krytkami nahromadily. Krytky znovu nasadte.
- 3 Ze čtvercových a šestiúhelníkových čepů naproti kartáčům odstraňte chlupy a nečistoty.
- 4 Vyjměte sběrný koš z robota a odstraňte nečistoty ze sacího otvoru.
- 5 Vraťte kartáče do robota. Tvar čepů kartáčů odpovídá tvaru značek kartáčů, které jsou na modulu čisticí hlavy.

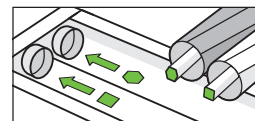
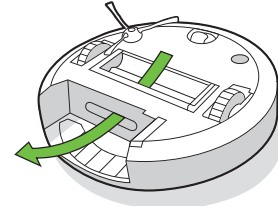
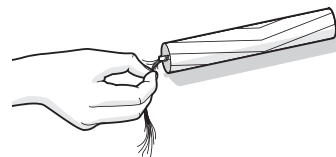
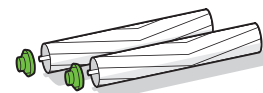
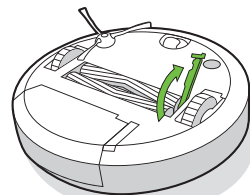

## Čištění senzorů a dobíjecích kontaktů

- 1 Otřete všechny senzory a dobíjecí kontakty čistým a suchým hadříkem. Můžete alternativně použít podložku z melaminové pěny k odstranění nečistot nahromaděných na dobíjecích kontaktech robota a nabíjecí stanice.

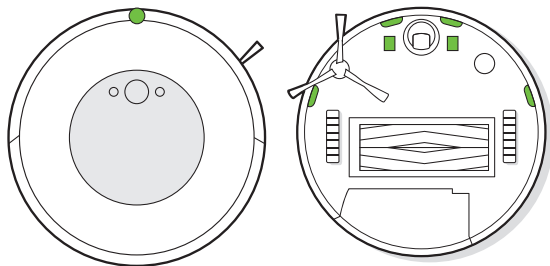

- \* **Důležité:** Nestříkejte čisticí prostředky ani vodu přímo na senzory nebo do otvorů pro senzory.

Dobíjecí kontakty pravidelně čistěte vlhkým hadříkem nebo namočeným v lihu.

Viz tabulka na straně č. 5

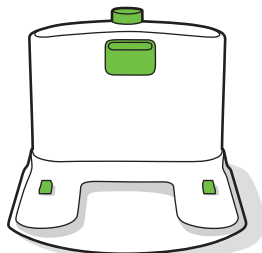

# Péče o zákazníky společnosti iRobot

## Reklama a servis

Certus Mercatus s.r.o.  
K Žižkovu 282/9  
190 00 Praha 9

## Informace

email: [info@irobot.cz](mailto:info@irobot.cz)  
telefon: +420 245 001 740

## Otevírací doba

Pondělí - Pátek: 7:30 - 15:30

# Informace o předpisech



## ZÁRUČNÍ LIST

<b>Výrobce</b>	<b>iRobot</b>
Autorizovaný servis	Certus Mercatus spol. s r.o. K Žižkovu 282/9, 190 00 Praha 9 tel.: +420 245 001 740 e-mail: reklamace@mercatus.cz

## Vyplní prodejce

Název výrobku	
Sériové číslo	
Datum prodeje	
Razítko prodejce	



Do opravy předáno dne	Převzal podpis	Opraveno dne	Číslo oprav. listu	Podpis

1. Na výrobek poskytujeme záruku 24 měsíců ode dne prodeje spotřebiteli. Opravy v záruční době provádíme bezplatně.
2. Záruka a bezplatná oprava se vztahuje na vady vzniklé prokazatelně následkem vadného materiálu, chybné konstrukce nebo špatného provedení.
3. Záruka a bezplatná oprava se nevztahuje na vady způsobené dopravou, nedodržením pokynů k obsluze uvedených v návodu, špatnou údržbou, mechanickým poškozením, zásahem do spotřebiče, nebo závady způsobené elektrickou instalací, která neodpovídá ČSN, stejně jako závady způsobené nesprávným zapojením.
4. Záruka se nevztahuje na opotřebení filtrů, kartáčů, baterie, gumových částí, dezénu kol a na poškození vysavače nebo dobíjecí základny tekutinou.
5. Životnost baterie je minimálně 6 měsíců.

**Autorizovaný servis:** tel.: +420 245 001 740 (7:30 - 15:30)

e-mail: [reklamace@mercatus.cz](mailto:reklamace@mercatus.cz)

Případné reklamace řešte přímo se servisním střediskem,

viz. kontakt na autorizovaný servis.

# Informace o předpisech

**CE** Společnost iRobot Corporation tímto prohlašuje, že daný robotický vysavač model RVD-Y1 splňuje požadavky směrnice 2014/53/EU o rádiových zařízeních. Celý text prohlášení o shodě pro EU je k dispozici na této internetové adrese: [www.irobot.com/compliance](http://www.irobot.com/compliance).

Přehled o chemickém složení, který specifikuje látky vzbuzující mimořádné obavy v souladu s nařízením EU 1907/2006, naleznete zde: [www.irobot.com/compliance](http://www.irobot.com/compliance).

Tento robotický vysavač RVD-Y1 obsahuje model rádiového modulu Sundial: AXF-Y1. Tento robotický vysavač – model RVD-Y1 – pracuje v pásmu WLAN 2,4 GHz.

Zařízení v pásmu 2,4 GHz využívá rozmezí 2412 MHz až 2472 MHz s maximálním výstupním výkonem EIRP 19,1 dBm (81,28 mW) při 2442 MHz.



Tento symbol na výrobku označuje, že přístroj nelze vyhodit mezi běžný netříděný komunální odpad. Jako koncový uživatel zodpovídáte za likvidaci zařízení s ukončenou životností ekologicky šetrným způsobem, například:

- (1) jeho vrácením distributorovi/prodejci, od kterého jste je zakoupili;
- (2) jeho odevzdáním na určeném sběrném místě.

Správná likvidace tohoto výrobku pomůže ušetřit cenné zdroje a zabránit jakýmkoli negativním efektům na lidské zdraví a životní prostředí, ke kterým by při nesprávné manipulaci s odpadem jinak mohlo dojít. Další informace získáte u místních úřadů nebo na nejbližším určeném sběrném místě. Při nesprávné likvidaci tohoto odpadu může být v souladu s vnitrostátními právními předpisy udělena pokuta. Další informace najdete na této adrese: [http://ec.europa.eu/environment/waste/wEEE/index\\_en.htm](http://ec.europa.eu/environment/waste/wEEE/index_en.htm)

Produkty iRobot s ukončenou životností recyklujte odpovědně a v souladu s místními předpisy. Niže naleznete seznam organizací, které se zabývají likvidací odpadních elektrických a elektronických zařízení a s nimiž společnost iRobot spolupracovala v době prodeje produktu.

Místo	Organizace	URL
Rakousko	UFH	<a href="http://www.elektro-ade.at/elektrogeraete-sammeln/liste-der-sammelstoesterreich/">http://www.elektro-ade.at/elektrogeraete-sammeln/liste-der-sammelstoesterreich/</a>
Belgie	Recupel	<a href="https://www.recupel.be/en/where-to-go/?searchcollectionPoints=&amp;categories=1%2C2%2C3%2C4#">https://www.recupel.be/en/where-to-go/?searchcollectionPoints=&amp;categories=1%2C2%2C3%2C4#</a>
Německo	Zentek	<a href="https://www.ear-system.de/ear-verzeichnis/sammel-und-ruecknahmestback">https://www.ear-system.de/ear-verzeichnis/sammel-und-ruecknahmestback</a>
Dánsko	Elretul	<a href="https://www.dpa-system.dk/DPAApplications/DPADB.aspx?wf=CollectionPointSearch.as">https://www.dpa-system.dk/DPAApplications/DPADB.aspx?wf=CollectionPointSearch.as</a>
Španělsko	Ecotic	<a href="https://punto-limpio.info/">https://punto-limpio.info/</a>
Francie	Eco-systemes	<a href="https://www.eco-systemes.fr/france">https://www.eco-systemes.fr/france</a>
Irsko	WEEE Ireland	<a href="http://www.weeireland.ie/household-recycling/where-can-i-recycle/">http://www.weeireland.ie/household-recycling/where-can-i-recycle/</a>
Nizozemsko	Wecycle	<a href="https://www.watismijnapparaatwaard.nl/">https://www.watismijnapparaatwaard.nl/</a>
Švédsko	El-Kretsen	<a href="https://www.sopor.nu/sortera-atervinn/">https://www.sopor.nu/sortera-atervinn/</a>
Spojené království	Repic	<a href="http://www.responsible-recycling.co.uk/contact-us/find-your-local-recy">http://www.responsible-recycling.co.uk/contact-us/find-your-local-recy</a>

## Adresa výrobce

iRobot Corporation, 8 Crosby Drive Bedford MA 01730, USA

# **iRobot**

©2020 iRobot Corporation, 8 Crosby Drive, Bedford, MA 01730 USA. Všechna práva vyhrazena. iRobot, Roomba, iAdapt a Virtual Wall jsou registrované ochranné známky společnosti iRobot Corporation. Home Base a Dirt Detect jsou ochranné známky společnosti iRobot Corporation. Wi-Fi a logo Wi-Fi jsou ochranné registrované známky obchodního sdružení Wi-Fi Alliance.

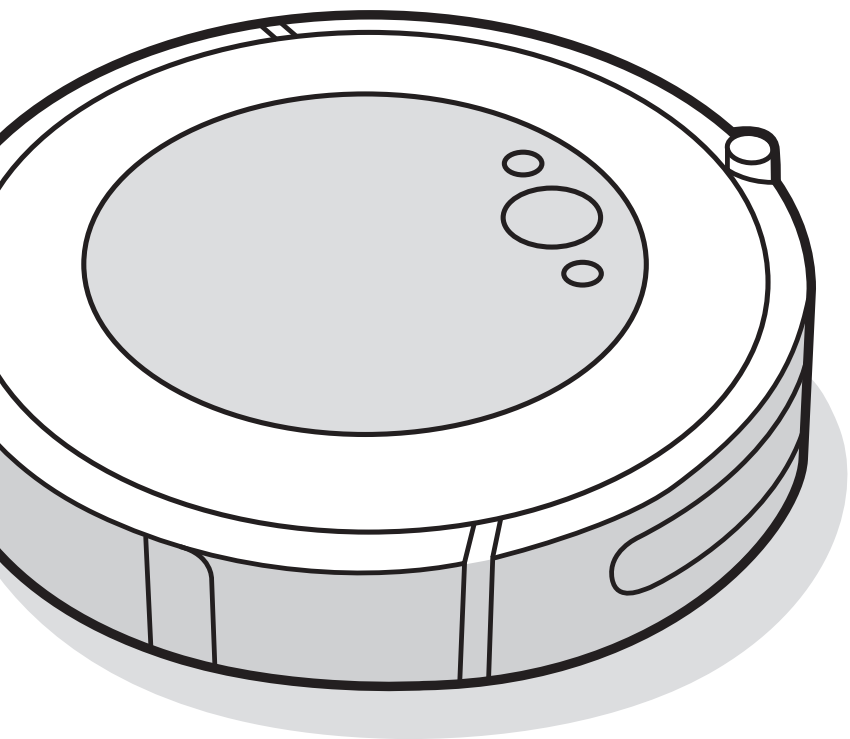

**Robot**<sup>®</sup>

**Roomba**<sup>®</sup>  
Robotický vysávač

**i1/i3/i4**

Návod na použitie

**i♥Robot**  
z lásky k upratovaniu  
[www.irobot.sk](http://www.irobot.sk)



@irobotslovensko



iRobot



# Bezpečnostné pokyny a upozornenia

## Dôležité bezpečnostné pokyny a upozornenia

Tento návod na použitie zahŕňa informácie pre regulačný(é) model(y): RVD-Y1

### TIETO POKYNY SI USCHOVAJTE

**⚠ VAROVANIE:** Pri používaní elektrického spotrebiča je potrebné vždy dodržiavať základné bezpečnostné opatrenia vrátane nasledujúcich:

### PREČÍTAJTE SI VŠETKY POKYNY

**⚠ VAROVANIE:** Prečítajte si bezpečnostné opatrenia týkajúce sa nastavenia, používania a údržby robota a dodržiavajte ich, aby ste predišli riziku poškodenia robota alebo vzniku úrazu..

Deti staršie ako 8 rokov a osoby so zníženými telesnými, zmyslovými alebo mentálnymi schopnosťami alebo nedostatkom skúseností a vedomostí môžu tento spotrebič používať, iba ak sú pod dozorom alebo boli poučené o bezpečnom používaní tohto spotrebiča a ak chápu možné riziká. Tento spotrebič nie je hračka. Deti smú vykonávať čistenie a údržbu len pod dozorom.

**⚠** Symbol výstrahy. Používa sa na výstrahu pred možným nebezpečenstvom zranenia. Dodržiavajte všetky bezpečnostné pokyny, ktoré nasledujú za týmto symbolom, aby ste sa vyhli zraneniu alebo smrti.

**⚠** Nebezpečenstvo zásahu elektrickým prúdom

 Zariadenie triedy II

 Menovitý príkon, jednosmerný prúd

 Prečítajte si návod na obsluhu

 Všeobecný symbol recyklácie

**⚠** Nebezpečenstvo vzniku požiaru

 Robot je určený len na použitie v interiéri

 Menovitý výkon, jednosmerný prúd

 Uchovávajte mimo dosahu detí

 Menovitý príkon, striedavý prúd

 Samostatná napájacia jednotka

## Dôležité bezpečnostné pokyny (pokračovanie)

- Skôr než začnete váš robot používať, prečítajte si tento návod na použitie, všetky bezpečnostné a prevádzkové pokyny.
- Bezpečnostné a prevádzkové pokyny si uschovajte pre prípadné budúce použitie.
- Dodržiavajte všetky prevádzkové a užívateľské pokyny a inštrukcie.
- Všetky servisné zásahy zverte autorizovanému servisu iRobot. Opravou v neautorizovaných servisoch okamžite strácate nárok na záruku.

**VAROVANIE: Znamená nebezpečnú situáciu, ktorá v prípade, ak sa jej nevyhnete, môže spôsobiť smrť alebo vážne zranenie.**

**UPOZORNENIE: Znamená nebezpečnú situáciu, ktorá v prípade, ak sa jej nevyhnete, môže spôsobiť ľahké alebo stredne ťažké zranenie.**

**POZNÁMKA: Znamená nebezpečnú situáciu, ktorá v prípade, ak sa jej nevyhnete, môže spôsobiť škodu na majetku.**

## VŠEOBECNÉ USTANOVENIA



- Váš robot nie je hračka. Keď je váš robot v prevádzke, malé deti a domáce zvieratá by mali byť pod dohľadom.
- Na robot ani na nabíjaciu stanicu Home Base si nesadajte ani nestúpajte.
- Nepoužívajte neoriginálne nabíjačky. Použitie neoriginálnej nabíjačky môže spôsobiť, že batéria sa začne prehrievať, dymiť, horieť alebo vybuchne.
- Robot je vybavený napájacím káblom schváleným pre vašu krajinu a je určený na zapojenie len do štandardnej zásuvky so striedavým prúdom. Nepoužívajte žiadny iný napájací kábel. Ak potrebujete iný kábel, obráťte sa na oddelenie starostlivosti o zákazníkov, aby ste získali napájací kábel vhodný pre vašu krajinu.
- Robot ani nabíjaciu stanicu Home Base neotvárať. Vo vnútri sa nenachádzajú žiadne súčasti, ktoré by ste mohli opraviť svojpomocne. Opravy robota zverte autorizovanému servisnému stredisku.
- Z dôvodu rizika zásahu elektrickým prúdom používajte iba v interiéri a v suchom prostredí. Tento robot je určený len na domáce použitie.
- Na robot nerozprašujte tekutiny ani ho nepolievajte.

- S robotom ani nabíjacou stanicou Home Base nemanipulujte mokrymi rukami.
- Robot skladujte a používajte len v suchom prostredí s izbovou teplotou.
- Ak je v čistení miestnosti balkón, treba použiť fyzickú bariéru na zabránenie prístupu robota na balkón a zaručenie bezpečnej prevádzky.
- Pravidelne čistíte schodové senzory od prachu a nečistôt.

## UPOZORNENIE

- Berte do úvahy, že robot sa začne pohybovať sám od seba. Pri prechádzaní cez priestor, kde robot pracuje, dávajte pozor, aby ste naň nestúpili.
- Robot nepoužívajte na miestach s voľne prístupnými elektrickými zásuvkami v podlahe.
- Tento robot nepoužívajte na zberanie ostrých predmetov, skla ani predmetov, ktoré horia alebo dymia.
- Robot nepoužívajte na zberanie rozliateho bieliidla, farby ani iných chemikálií či vlhkých predmetov.
- Ak robot prejde cez napájací kábel a potiahne ho, hrozí riziko stiahnutia rôznych predmetov zo stola alebo z police. Pred použitím robota odstráňte z podlahy predmety, ako sú odevy, voľne ležiace papiere, lanká žalúzií alebo závesov, napájacie káble a krehké predmety.
- Než robota použijete na kobercoch, presvedčte sa, či sú tieto koberce kompatibilné s vysávačmi využívajúcimi kefy alebo rotačné kefy. Použitie robota na nekompatibilnom koberci by mohlo viesť k poškodeniu koberca. S otázkou o kompatibilitu sa obráťte na výrobcu koberca.

## POZNÁMKA

- Robot je určený len na čistenie suchej podlahy. Toto zariadenie nepoužívajte na zbieranie rozliatych tekutín. Nedovoľte, aby sa robot ani nabíjacia stanica Home Base namočili.
- Na robot nič nekladte.
- Robot a jeho časti čistite len handričkou navlhčenou vo vode.
- Nabíjacie kontakty udržiavajte čisté, inak sa môže stať, že robot nebude schopný batériu nabiť.

## NABÍJACIA STANICA HOME BASE™



### VAROVANIE

- Nepoužívajte nabíjaciu stanicu Home Base, ak má poškodený kábel alebo zástrčku. Poškodený kábel alebo zástrčku je nutné vymeniť.
- Pred čistením alebo údržbou odpojte robot od nabíjacej stanice Home Base.
- Robot nabíjajte iba pomocou priloženej nabíjačky. Priložená nabíjačka nabíja robot veľmi nízkym napätím, ktorého hodnota zodpovedá údaju na vstupe a zabezpečuje bezpečné fungovanie robota.
- Aby ste predišli riziku, že robot spadne zo schodov, uistite sa, že nabíjacia stanica Home Base je umiestnená najmenej 1,2 metra od schodov.

## POZNÁMKA

- Tento výrobok sa nesmie používať s napájacím meničom akéhokoľvek typu. Používanie napájacieho meniča bude mať za následok okamžitú stratu záruky.
- Ak bývate v oblasti s výskytom búrok s bleskami, odporúčame vám používať dodatočnú prepäťovú ochranu. Nabíjacia stanica Home Base môže byť v prípade intenzívnych búrok s bleskami chránená prepäťovou ochranou.
- Robot nabíjajte iba v interiéri.

## BATÉRIA



### VAROVANIE

- Batériu neotvárajte, nedrhte, nezohrievajte nad 80 °C ani nepáľte. Postupujte podľa pokynov výrobcu.
- Batériu neskratujte tým, že by jej konce prišli do kontaktu s kovovými predmetmi alebo tak, že by ste ju ponorili do tekutiny. Batérie nevystavujte mechanickým nárazom.
- Pravidelne kontrolujte, či na batérii nie sú viditeľné akékoľvek známky poškodenia alebo vytekania. Ak si na batérii všimnete zjavné abnormality, ako napríklad zápach, zahriatie, zmenu farby alebo tvaru, ihneď ju prestaňte používať. Poškodenú alebo vytekajúcu batériu nenabíjajte a zabráňte kontaktu vytekajúcej kvapaliny s pokožkou alebo očami. Ak dôjde ku kontaktu, umyte zasiahnutú oblasť dostatočným množstvom vody a vyhľadajte lekársku pomoc. Batériu vložte do plastového vreca a

bezpečne zlikvidujte v súlade s miestnymi predpismi o ochrane životného prostredia. Vráťte ju do príslušného autorizovaného servisného strediska iRobot na likvidáciu.

- Lítium-iónové batérie a výrobky obsahujúce lítium-iónové batérie podliehajú prísny právny predpisom týkajúcim sa prepravy. Ak potrebujete takýto výrobok (vrátane batérie) poslať do servisu alebo ho z akéhokoľvek dôvodu prepraviť, MUSÍTE si pokyny na odoslanie pozrieť v tomto návode v časti riešenie problémov alebo kontaktovať oddelenie starostlivosti o zákazníkov.



### UPOZORNENIE

- Ak batériu používajú deti, musia byť pod dozorom. Ak by došlo k prehltnutiu článku alebo batérie, ihneď vyhľadajte lekársku pomoc.

## POZNÁMKA

- Pred recykláciou alebo likvidáciou sa musí batéria z robota vybrať.
- Na dosiahnutie najlepších výsledkov používajte jedine lítium-iónovú batériu iRobot, ktorá sa dodáva s robotom.
- Nepoužívajte nenabíjateľné batérie. Používajte iba nabíjateľnú batériu dodávanú s výrobkom. Ak potrebujete náhradnú batériu, zakúpte si identickú batériu iRobot alebo kontaktujte oddelenie starostlivosti o zákazníkov iRobot.
- Batérie sa musia zlikvidovať v súlade s miestnymi predpismi.
- Pred dlhodobým skladovaním batériu vždy nabite a vyberte z robota i príslušenstva.

Hlučnosť: 62 dB (Zdroj: interné testovanie na koberci)

# Informácie o vašom robotickom vysávači Roomba®

## Pohľad zhora

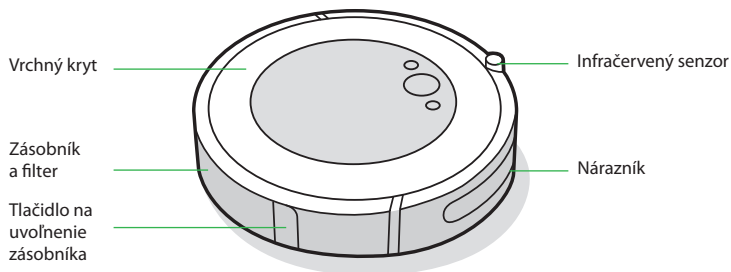

## Pohľad zdola

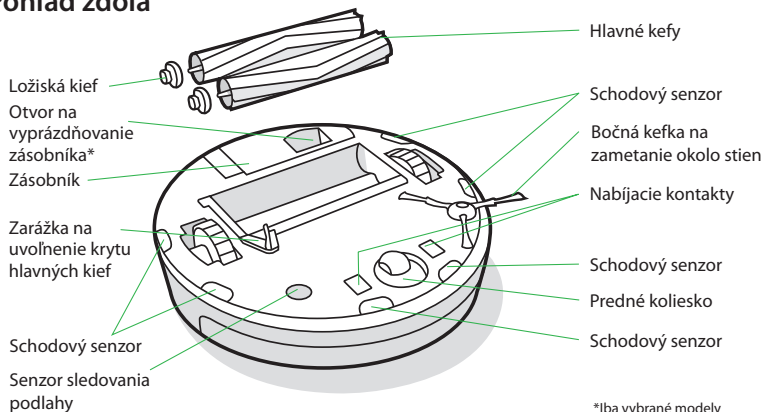

\*Iba vybrané modely

## Nabíjacia stanica Home Base

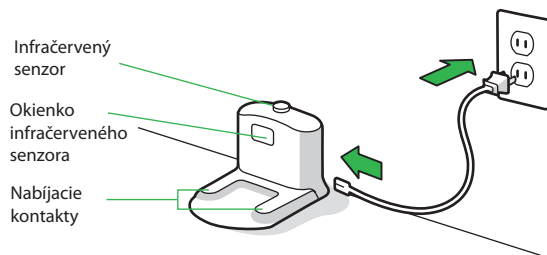

## Tlačidlá a indikátory

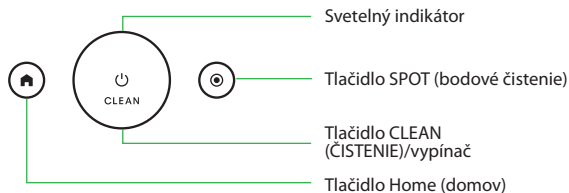

# Používanie robotického vysávača Roomba®

## Umiestnenie nabíjacej stanice Home Base™

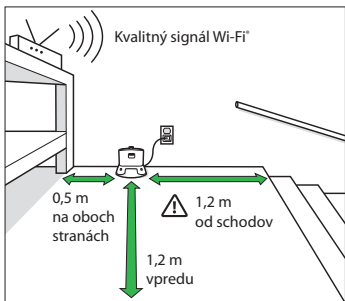

**VAROVANIE:** Aby ste predišli riziku, že robot spadne zo schodov, keď sa vracia do nabíjacej stanice Home Base alebo z nej odchádza, uistite sa, že nabíjacia stanica Home Base je umiestnená najmenej 1,2 metra od schodov.

## Stiahnite si aplikáciu iRobot HOME a pripojte sa na sieť Wi-Fi®

- Ovládajte upratovanie priamo cez váš smartfón.
- Naplánujte upratovanie a prispôbte si možnosti vysávania.
- Aktualizujte softvér svojho robotického vysávača.
- Získajte prístup k tipom, trikom a odpovediam na najčastejšie otázky.



### Pri nabíjaní svieti svetelný indikátor na bielo

Svieti na bielo: batéria úplne nabitá  
Bliká na bielo: nabíjanie

- Pred prvým použitím vložte robot do nabíjacej stanice Home Base, čím aktivujete batériu. Z dôvodu šetrenia energie sa po 1 minúte všetky indikátory na robote aj nabíjacej stanici vypnú.

**Poznámka:** Robot sa dodáva s čiastočne nabitou batériou, ale odporúčame vám, aby ste pred začatím prvého úplného upratovacieho cyklu robot 3 hodiny nabíjali v nabíjacej stanici Home Base.

- Ak sa robot potrebuje nabiť uprostred upratovania, vráti sa do nabíjacej stanice Home Base. Keď je dostatočne nabitý, bude pokračovať v upratovaní tam, kde prestal.
- Ak na robote preblikáva svetelný indikátor na bielo počas toho, ako je zaparkovaný v nabíjacej stanici, pravdepodobne vyžaduje aktualizáciu firmvéru. Pripojte ho k aplikácii iRobot Home aby prebehla automatická aktualizácia firmvéru.
- Ak chcete robot dlhodobo skladovať, vypnite ho tak, že ho vyberte z nabíjacej stanice a 10 sekúnd podržte stlačené tlačidlo . Robot skladujte na chladnom a suchom mieste.

Životnosť batérie sa bude odlišovať v závislosti od používania a od podmienok prostredia, v ktorom sa bude robot používať.

**UPOZORNENIE:** Kapacita batérie sa časom a používaním znižuje. Také zníženie kapacity je nevratné a nemôže byť považované za vadu, ale za bežné opotrebenie.

## Čistenie



Pred čistením odstráňte z podlahy zbytočné predmety. Robot používajte pravidelne, aby bola vaša podlaha vždy čistá.

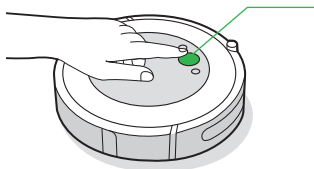

Stačí stlačiť tlačidlo CLEAN  
Stlačte na začatie, pozastavenie alebo opätovné spustenie  
Ak chcete ukončiť upratovanie, podržte 3 sekundy

- Robot automaticky preskúma a povysáva vašu domácnosť. Po ukončení upratovania alebo keď potrebuje dobiť batériu sa robot vráti do nabíjacej stanice Home Base.
- Ak chcete poslať robot do nabíjacej stanice, stlačte tlačidlo 🏠. Keď sa svetelný indikátor rozsvieti na modro, znamená to, že robot hľadá nabíjaciu stanicu Home Base.
- Keď robot nájde miesto s väčším znečistením, zapne režim Dirt Detect™ a bude sa pohybovať vpred a vzad, aby dané miesto vyčistil dôkladnejšie. Svetelný indikátor bude blikať na modro.
- Ak chcete dôkladnejšie vyčistiť určité miesto, stlačte tlačidlo 🌀. Robot špirálovým pohybom dôkladne vyčistí miesto s priemerom približne jeden meter a potom sa rovnakým pohybom vráti na miesto, kde začal. Na svetelnom indikátore sa rozsvieti modrá špirála.



Keď robot zistí, že je potrebné vyprázdniť zásobník, svetelný indikátor bude blikať na červeno smerom dozadu.

## Riešenie problémov

- Ak niečo nie je v poriadku, robot vás na to upozorní zvukovým upozornením a rozsvietením svetelného indikátora na červeno. Ak chcete získať podrobnosti, stlačte tlačidlo CLEAN. Ďalšie videá s podporou a inštruktážne videá sú dostupné v aplikácii iRobot HOME.

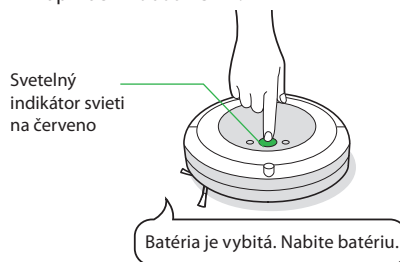

- Ak si nie ste istí, či robot čistenie dokončil alebo pozastavil, skontrolujte jeho stav v aplikácii iRobot HOME.  
\* **Dôležité:** Roomba môže uviaznuť pri zaoblených hranách a môže sa šmykať na obzvlášť klzkých povrchoch. Mimoriadne tmavé alebo čierne podlahy môžu mať za následok nesprávnu funkčnosť schodových senzorov robota Roomba. Mimoriadne tmavý alebo čierny nábytok môže mať za následok nesprávnu funkčnosť senzorov nachádzajúcich sa v prednom nárazníku robota.

## Bezpečnosť batérie a preprava

Na dosiahnutie najlepších výsledkov používajte jedine lítium-iónovú batériu iRobot, ktorá sa dodáva s robotom.

- ⚠️ **VAROVANIE:** Lítium-iónové batérie a výrobky obsahujúce lítium-iónové batérie podliehajú prísny predpisom týkajúcim sa prepravy. Ak potrebujete tento výrobok poslať do servisu alebo ho z akéhokoľvek dôvodu prepraviť, MUSÍTE dodržiavať nasledujúce pokyny týkajúce sa prepravy.

- Batériu **MUSÍTE** pred odoslaním vypnúť.
- Batériu vypnete tak, že robot vyberiete z nabíjacej stanice a 10 sekúnd podržíte stlačené tlačidlo . Všetky kontrolky sa vypnú.
- Zabalte výrobok do pôvodného obalu.
- Odosielajte výlučne pozemnou dopravou (nie letecky).
- Ak potrebujete ďalšiu pomoc, obráťte sa na náš tím na oddelení starostlivosti o zákazníkov.

## Príslušenstvo

### Dva režimy virtuálnej steny Virtual Wall®

 **Poznámka:** Na dosiahnutie najlepších výsledkov umiestnite virtuálnu stenu najmenej 2,5 metra od nabíjacej stanice.

Vďaka dvom režimom virtuálnej steny Virtual Wall® robot zostane v priestoroch, ktoré chcete upratovať, a vyhne sa tým, ktoré upratať nechcete. Vytvorí neviditeľnú bariéru, ktorú vidí len robot. Medzi upratovacími cyklami môžete virtuálnu stenu ponechať v prevádzke na svojom mieste.

Po zapnutí virtuálnej steny alebo zmene režimu kruhový indikátor na hornej časti 5-krát zabliká. Zvoľte želaný režim. Keď indikátor prestane blikať, položte virtuálnu stenu na želané miesto podlahy. Kruhový indikátor sa znova rozsvieti, až keď bude potrebné vymeniť batérie (2 x alkalické batérie AA).

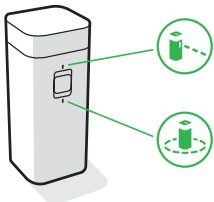

### Vyberte režim, ktorý vyhovuje vašim potrebám:

**Režim virtuálnej steny:** Keď je prepínač v polohe virtuálna stena Virtual Wall () , zariadenie vytvorí lineárnu bariéru a zablokuje otvory až do troch metrov.

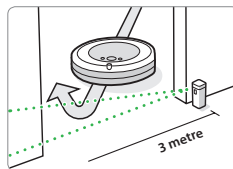

 **Poznámka:** Čím ďalej od zariadenia, tým je bariéra širšia (pozri ilustráciu).

**Režim Halo:** Posuňte prepínač do pozície Halo () a vytvorte kruhovú ochrannú zónu. Tým zabránite robotu prísť do zón, ktoré chcete chrániť, napríklad misku domáceho zvieratá, vázu alebo priestor pod stolom. Ochranná zóna je priestor s priemerom približne 30 centimetrov od stredu virtuálnej steny.

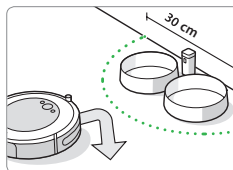

 **Poznámka:** Pri bežnej prevádzke vydržia batérie 8 až 10 mesiacov. Ak nemáte v pláne dlhšiu dobu používať virtuálnu bariéru Virtual Wall, nezabudnite ju vypnúť, teda prepnúť prepínač do strednej polohy.

# Údržba

## Návod na údržbu

Ak chcete zabezpečiť bezproblémovú prevádzku vášho robota, je nutné pravidelne vykonávať údržbu uvedenú na nasledujúcich stranách.

Môžete si pozrieť ďalšie inštruktážne videá v aplikácii iRobot HOME. Ak si všimnete, že robot zbiera z podlahy menej nečistôt, vyprázdnite zásobník, vyčistite kefy a vyčistite filter alebo ho vymeňte, ak je to potrebné.

**\* Dôležité:** V prípade reklamácie neočisteného robota môže byť očistenie robota servisom s poplatkami.

Časť	Údržba	Výmena*
Zásobník	Zásobník umývajte podľa potreby	
Filter	Čistite každý týždeň (ak máte domáce zvieratá, čistite dvakrát za týždeň). <b>Neumývajte.</b>	Každé 3 mesiace
Senzor plného zásobníka	Čistite každé 2 týždne	
Predné koliesko	Čistite každé 2 týždne	Každých 12 mesiacov
Bočná kefka na zametanie okolo stien a hlavné kefy	Čistite každý mesiac (ak máte domáce zvieratá, čistite dvakrát za mesiac)	Každých 12 mesiacov
Senzory a nabíjacie kontakty	Čistite raz za mesiac	

**☰ Poznámka:** Spoločnosť iRobot vyrába rôzne náhradné diely a príslušenstvo. Ak budete potrebovať akýkoľvek náhradný diel, pre získanie podrobnejších informácií sa obráťte na oddelenie starostlivosti o zákazníkov spoločnosti iRobot.

\* Frekvencia výmeny dielov môže byť rôzna. Diely by sa mali vymeniť, ak sú na nich viditeľné známky opotrebenia.

## Vyprázdňovanie zásobníka

- 1 Stlačte tlačidlo na uvoľnenie zásobníka, aby ste ho mohli vybrať.

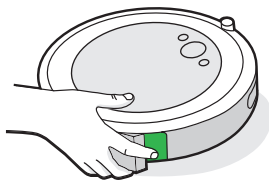

- 2 Otvorte dverka zásobníka a vyprázdňte ho.

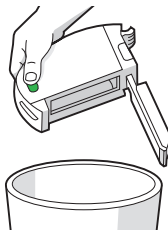

- 3 Vložte zásobník späť do robota.

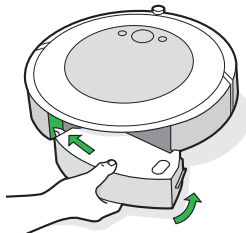

## Čistenie filtra

- 1 Uvoľnite zásobník. Vyberte filter tak, že ho chytíte za oba konce a vytiahnete von.

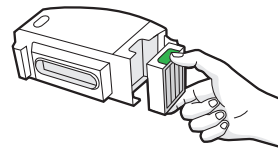

- 2 Vytraste nečistoty poklepaním filtra o smetný koš.



- 3 Filter vložte naspäť tak, aby úchyty smerovali von. Vložte zásobník späť do robota.

**\* Dôležité:** Ak filter nebude správne nainštalovaný, robot nebude fungovať. Filter vymeňte každé tri mesiace.



## Čistenie senzorov plného zásobníka

- 1 Zásobník vyberte a vyprázdňte.

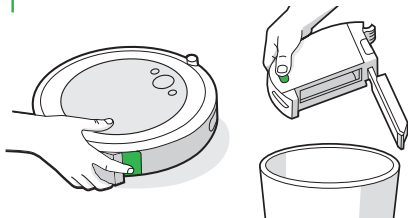

- 2 Sensory utrite čistou a suchou handričkou

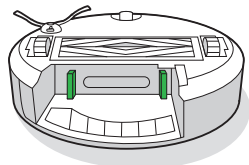

- 3 Dvierka zásobníka utrite čistou a suchou handričkou z vonkajšej, ale aj vnútornej strany.

Zatvorené  
dvierka

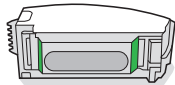

Otvorené dvierka



## Umývanie zásobníka

- \* **Dôležité:** Filter neumývajte. Pred umývaním zásobníka filter vyberte.

- 1 Uvoľnite zásobník, vyberte filter a otvorte dvierka zásobníka.
- 2 Vypláchnite zásobník teplou vodou.

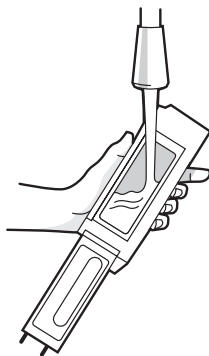

- ☰ **Poznámka:** Zásobník neumývajte v umývačke riadu.

- 3 Uistite sa, že zásobník je úplne suchý. Vložte doňho filter a zásobník vložte späť do robota.

## Čistenie bočnej kefky na zametanie okolo stien

- 1 Na uvoľnenie skrutky, ktorá drží bočnú kefku na zametanie okolo stien, použite mincu alebo malý skrutkovač.
- 2 Potiahnite a vyberte bočnú kefku na zametanie okolo stien. Odstráňte z bočnej kefky a z priestoru pod ňou vlasy alebo nečistoty a potom ju vložte späť.

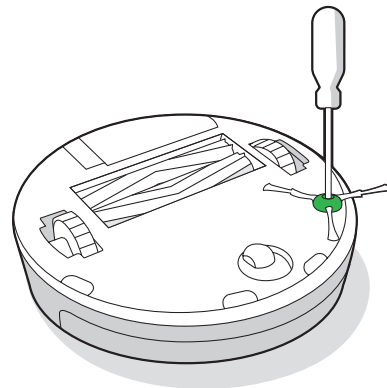

## Čistenie predného kolieska

- 1 Predné koliesko vyberiete tak, že ho pevne chytíte a vytiahnete z robota.
- 2 Koliesko silno potiahnite a vyberte ho z puzdra (pozri obrázok nižšie).
- 3 Odstráňte nečistoty namotané okolo osky kolieska a z priestoru pre koliesko na tele robota.
- 4 Po dokončení vložte všetky súčasti späť. Uistite sa, že ste koliesko zacvakli späť na miesto.

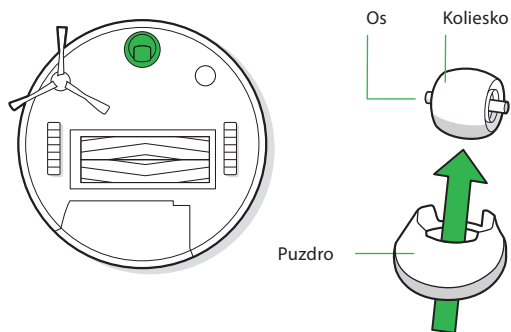

**\* Dôležité:** Zablokovanie predného kolieska nečistotami by mohlo mať za následok poškodenie podlahy. Ak sa koliesko ani po vyčistení neotáča voľne, kontaktujte oddelenie starostlivosti o zákazníkov.

## Čistenie hlavných kief

- 1 Stlačte zarážku na uvoľnenie krytu hlavných kief, zdvihnite zarážku a odstráňte všetky nečistoty.
- 2 Vyberte kify z robota. Odstráňte ložiská z koncov kief. Odstráňte všetky vlasy alebo nečistoty, ktoré sa nahromadili pod ložiskami. Nasadte ložiská späť na kify.
- 3 Odstráňte všetky vlasy alebo nečistoty zo štvor- a šesťhranných kolíkov na opačnej strane kief.
- 4 Vyberte zásobník z robota a odstráňte všetky nečistoty zo sacieho kanála.
- 5 Vložte kify späť do robota. Dbajte na to, aby sa tvar kolíkov kief zhodoval s tvarom ikon kief na module čistiacej hlavy.

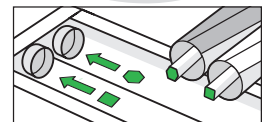
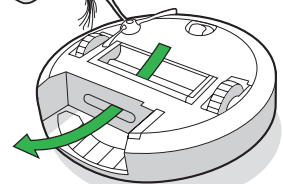
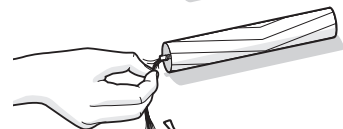
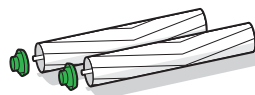
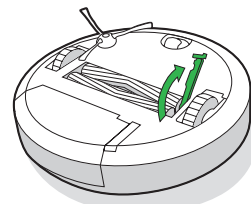

- \* Dôležité:** Príliš veľké množstvo namotaných vlasov môže robota Roomba vážne poškodiť. Ložiská kief preto pravidelne kontrolujte.
- \* Dôležité:** Robot nepoužívajte bez ložísk. Ak ložiská stratíte, kontaktujte servisné centrum spoločnosti iRobot a vyžiadajte si nové ložiská.

## Čistenie senzorov, okienka kamery a nabíjajúcich kontaktov

- 1 Sensory a nabíjacie kontakty utierajte čistou suchou handričkou. Prípadne môžete použiť podložku z melamínovej peny na odstránenie zvyškov na nabíjajúcich kontaktoch robota a nabíjacej stanice Home Base.

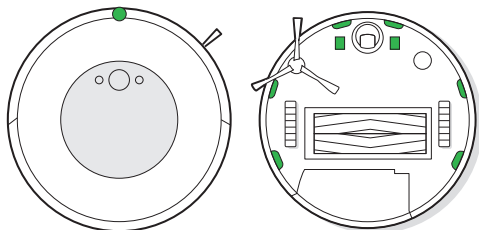

**\* Dôležité:** Nestriekajte čistiaci roztok ani vodu na senzory ani na ich otvory.

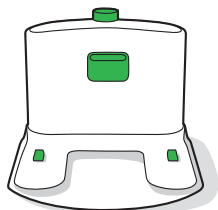

## Resetovanie robota do výrobných nastavení:

Postup na resetovanie robota do výrobných nastavení nájdete na [www.iRobot.sk](http://www.iRobot.sk) v časti Podpora a Často kladené otázky.

# Starostlivosť o zákazníkov spoločnosti iRobot

## Slovenská republika

V prípade akýchkoľvek otázok alebo postrehov týkajúcich sa vášho robotického vysávača Roomba® sa pred kontaktovaním predajcu obráťte na spoločnosť iRobot.

Ďalšie informácie k radám, často kladeným otázkam, príslušenstvu a informácie o ďalších zariadeniach spoločnosti iRobot získate tiež na web stránke [www.irobot.sk](http://www.irobot.sk).

Ak budete napriek tomu potrebovať pomoc, kontaktujte nás na iRobot infolinke 0418 77 50 69, alebo prostredníctvom kontaktného formulára, ktorý nájdete na našej web stránke.

## Prevádzková doba iRobot infolinky (spoplatnená infolinka):

- Pondelok až piatok, 8:00 – 16:00

## Nadštandardné riešenie záručných reklamácií Pick & Return

Vypíšte reklamačný formulár nachádzajúci sa na stránke [www.irobot.sk](http://www.irobot.sk) a pripravte robota na vyzdvihnutie. Naše servisné stredisko zabezpečí kuriéra a zašle vám termín vyzdvihnutia. Opraveného robota vám doručíme opäť zdarma na adresu, ktorú ste uviedli v reklamačnom formulári.

# Regulačné informácie

**CE** Spoločnosť iRobot týmto vyhlasuje, že tento robotický vysávač (model RVD-Y1) je v súlade so smernicou 2014/53/EÚ o rádiových zariadeniach. Úplné znenie vyhlásenia o zhode EÚ je k dispozícii na internetovej adrese: [www.irobot.sk/vyhlasenieozhode](http://www.irobot.sk/vyhlasenieozhode).

Správu o chemických látkach so zoznamom látok SVHC (látky vzbudzujúce veľmi veľké obavy) podľa Regulácie EÚ 1907/2006 môžete nájsť tu:

[www.irobot.com/compliance](http://www.irobot.com/compliance).

Tento robotický vysávač (model RVD-Y1) obsahuje rádiový modul Sundial, model: AXF-Y1. Tento robotický vysávač (model RVD-Y1) funguje v pásme WLAN s frekvenciou 2,4 GHz.

Pásmo s frekvenciou 2,4 GHz funguje v rozsahu 2 412 MHz až 2 472 MHz s maximálnym výkonom EIRP 19,1 dBm (81,28 mW) pri frekvencii 2 442 MHz.



Tento symbol na výrobku znamená, že tento spotrebič nesmie byť likvidovaný ako bežný netriedený komunálny odpad. Ako konečný spotrebiteľ máte zodpovednosť za zlikvidovanie spotrebiča s ukončenou životnosťou spôsobom šetrným k životnému prostrediu napríklad takto:

- (1) batériu vráťte distribútorovi alebo predajcovi, od ktorého ste výrobok zakúpili, alebo
- (2) batériu odovzdajte na vyhradenom zbernom mieste.

Likvidácia tohto výrobku správnym spôsobom šetrí vzácne zdroje a zabráňuje vzniku možných negatívnych vplyvov na ľudské zdravie a životné prostredie, ktoré by mohli vzniknúť pri nevhodnej manipulácii s odpadom. Ďalšie informácie môžete získať od miestnych úradov alebo najbližšieho zberného miesta. Za nesprávnu likvidáciu tohto odpadu môžu byť v súlade s vašou národnou legislatívou uložené pokuty. Ďalšie informácie môžete získať na stránke:

[http://ec.europa.eu/environment/waste/wEEE/index\\_en.htm](http://ec.europa.eu/environment/waste/wEEE/index_en.htm)

Recyklujte výrobky s ukončenou životnosťou iRobot zodpovedne podľa miestnych predpisov. Nasledujúci zoznam obsahuje recyklačné organizácie OEEZ zazmluvnené spoločnosťou iRobot v čase predaja výrobku.

Krajina	Organizácia	Adresa URL
Rakúsko	UFH	<a href="http://www.elektro-ade.at/elektrogeraete-sammelnde-liste-der-sammelstoesterreich/">http://www.elektro-ade.at/elektrogeraete-sammelnde-liste-der-sammelstoesterreich/</a>
Belgicko	Recupel	<a href="https://www.recupel.be/en/where-to-go/?searchcollectionPoints=&amp;categories=1%2C2%2C3%2C4#">https://www.recupel.be/en/where-to-go/?searchcollectionPoints=&amp;categories=1%2C2%2C3%2C4#</a>
Nemecko	Zentek	<a href="https://www.ear-system.de/ear-verzeichnis/sammel-und-ruecknahmestback">https://www.ear-system.de/ear-verzeichnis/sammel-und-ruecknahmestback</a>
Dánsko	Elretul	<a href="https://www.dpa-system.dk/DPAApplications/DPADB.aspx?wf=CollectionPointSearch.as">https://www.dpa-system.dk/DPAApplications/DPADB.aspx?wf=CollectionPointSearch.as</a>
Španielsko	Ecotic	<a href="https://punto-limpio.info/">https://punto-limpio.info/</a>
Francúzsko	Eco-systemes	<a href="https://www.eco-systemes.fr/france">https://www.eco-systemes.fr/france</a>
Írsko	WEEE Ireland	<a href="http://www.weeireland.ie/household-recycling/where-can-i-recycle/">http://www.weeireland.ie/household-recycling/where-can-i-recycle/</a>
Holandsko	Wecycle	<a href="https://www.watismijnapparaatwaard.nl/">https://www.watismijnapparaatwaard.nl/</a>
Švédsko	El-Kretsen	<a href="https://www.sopor.nu/sortera-återvinn/">https://www.sopor.nu/sortera-återvinn/</a>
Spojené kráľovstvo	Repic	<a href="http://www.responsible-recycling.co.uk/contact-us/find-your-local-recy">http://www.responsible-recycling.co.uk/contact-us/find-your-local-recy</a>

## Adresa výrobcu

iRobot Corporation, 8 Crosby Drive Bedford MA 01730, USA



Výhradný dovozca a distribútor značky iRobot pre SR:

**Certus Mercatus s.r.o.**

**K Žižkovu 282/9, Praha 9, 190 00**

Infolinka: **0418 77 50 69**

E-mail: **info@irobot.sk**



©2020 iRobot Corporation, 8 Crosby Drive, Bedford, MA 01730 USA. Všetky práva vyhradené. iRobot, Roomba, iAdapt a Virtual Wall sú registrované ochranné známky spoločnosti iRobot Corporation. Home Base a Dirt Detect sú ochranné známky spoločnosti iRobot Corporation. Wi-Fi a logo Wi-Fi sú registrované ochranné známky spoločnosti Wi-Fi Alliance.

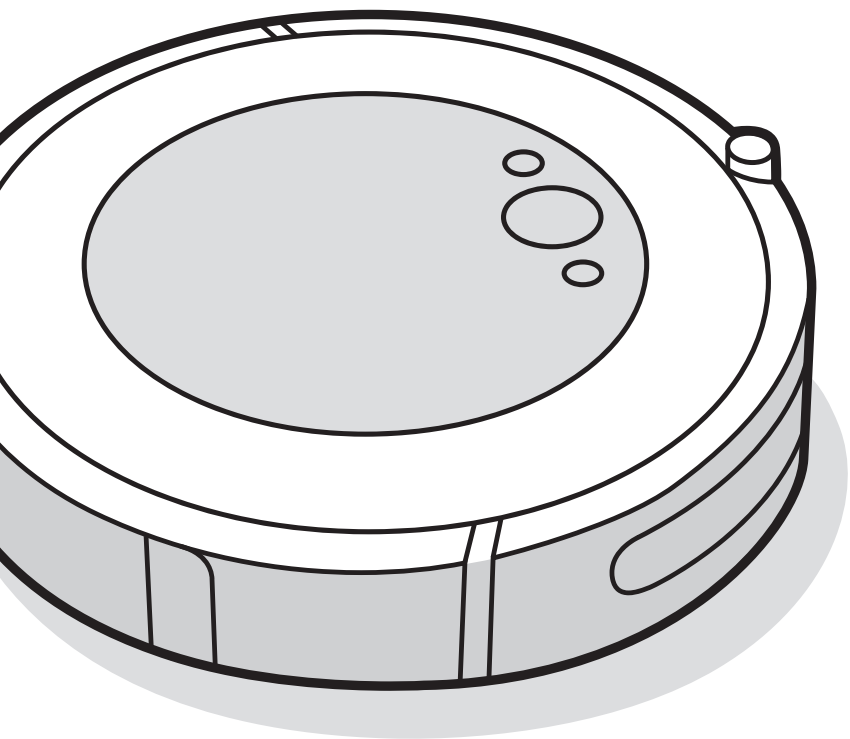

***Robot***<sup>®</sup>

**Roomba**<sup>®</sup>  
Robotporszívó

**i1/i3/i4**

Felhasználói kézikönyv





# Biztonsági információk

## Fontos biztonsági utasítások

Ez a felhasználói kézikönyv tartalmazza a szabályozási modell(ek)re vonatkozó információkat: RVD-Y1

### ŐRIZZE MEG A KÉZIKÖNYVET

**⚠ FIGYELMEZTETÉS:** Elektromos készülék használatakor mindig kövesse a következő alapvető óvintézkedéseket:

### OLVASSON EL MINDEN UTASÍTÁST

**⚠ FIGYELMEZTETÉS:** A sérülések és károk kockázatának csökkentése érdekében olvassa el és tartsa szem előtt ezeket a biztonsági óvintézkedéseket a robot beállítása, használata és karbantartása közben.

Ezt a készüléket 8 évesnél fiatalabb gyermekek és megváltozott fizikai, érzékszervi vagy mentális képességekkel rendelkező személyek, valamint tapasztalattal és ismerettel nem használhatják. Csak akkor használhatják, ha tájékoztatást vagy utasítást kaptak a készülék biztonságos módon történő használatáról és megértették a kapcsolódó veszélyeket. A készülékkel gyermekek nem játszhatnak. A készülék tisztítása és felhasználó által végezhető karbantartása gyermekek számára tilos.

**⚠** Ez a biztonsági kockázatra figyelmeztető jel. A fizikai sérülések kockázatának veszélyére figyelmeztet. A sérülések és halálesetek elkerülése érdekében tartson be minden olyan biztonsági utasítást, amelynél ez a szimbólum látható.

**⚡** Áramütés veszélye



II. osztályú berendezés



Névleges kimeneti teljesítmény, egyenáram



Olvassa el a felhasználói kézikönyvet



Az újrahasznosítás általános szimbóluma

**🔥** Tűzveszély



Csak beltéri használatra



Névleges bemeneti teljesítmény, egyenáram



Gyermekektől elzárva tartandó



Névleges bemeneti teljesítmény, váltóáram

☐☐☐ Külön tápegység

**FIGYELMEZTETÉS:** Olyan veszélyes helyzetre hívja fel a figyelmet, amelyet a halálesetek és a súlyos sérülések megelőzése érdekében el kell kerülni.

**VIGYÁZAT:** Olyan veszélyes helyzetre hívja fel a figyelmet, amelyet az enyhébb vagy mérsékelt súlyos sérülések megelőzése érdekében el kell kerülni.

**MEGJEGYZÉS:** Olyan veszélyes helyzetre hívja fel a figyelmet, amelyet az anyagi kár megelőzése érdekében el kell kerülni.

### ÁLTALÁNOS



## FIGYELMEZTETÉS



- A robot nem játék. A robot működése közben kisgyermek és háziállatok ne maradjanak felügyelet nélkül annak közelében.
- Ne üljön és ne álljon rá a robotra, illetve a Home Base töltőállomásra.
- Csak hivatalos töltőt használjon. A jóvá nem hagyott töltők használata esetén az akkumulátor felforrósodhat, füstölhet, kigyulladhat vagy felrobbanhat.
- A robothoz egy hivatalos töltő biztosított, amely szabványnak megfelelő kialakítása révén háztartási elektromos aljzathoz csatlakoztatható. Ne használjon semmilyen más tápkábelt. Ha cserekábelre van szükség, forduljon az ügyfélszolgálathoz, amelytől az adott országban használható megfelelő tápkábel beszerezhető.
- Ne szedje szét a robotot vagy a Home Base töltőállomást. Nincs bennük javítható alkatrész. A javítást csakis a hivatalos szervizzel végeztesse.
- Áramütés veszélye! Kizárólag beltérben, száraz felületeken használható.
- Ne érjen nedves kézzel a robothoz, illetve a Home Base töltőállomáshoz.
- A robotot csak szobahőmérsékleten tárolja és használja.
- Ha a tisztítandó helyiséghez erkély is tartozik, az erkélyt akadály segítségével el kell zárni, ezzel biztosítva a biztonságos működést.
- Tisztítsa meg a szintérvérzőket a felhalmozódott szennyeződésektől.



## VIGYÁZAT



- Ne használja a robotot olyan helyeken, ahol a padlóban fedetlen elektromos aljzatok találhatók.
- Ha a készülék áthalad egy elektromos kábelen és magával rántja azt, előfordulhat, hogy valamit lever az asztalról vagy a polcra. A készülék használata előtt vegye fel a földről a ruhákat, a lehullott papírt és a törékeny tárgyakat, és húzza fel a redőnyök és a függönyök zsinórjait, valamint az elektromos kábeleket.
- Felhívjuk rá a figyelmet, hogy a robot önálló mozgást végez. Legyen óvatos, amikor áthalad a robot által takarított területen, nehogy rálépjen.
- A készülékkel ne szedessen fel éles tárgyakat, üvegcserepeket, illetve égő vagy füstölő dolgokat.

## MEGJEGYZÉS

- A robottal kizárólag száraz padlót szabad tisztítani. Ne használja az eszközt kiömlött folyadék feltakarítására. Óvja a robotot és a Home Base töltőállomást a nedvességtől.
- Ne helyezzen semmit a robotra.
- Ha nem tartja tisztán a töltő érintkezőit, előfordulhat, hogy a robot akkumulátora nem töltődik megfelelően.

### A HOME BASE DOKKOLÓ- ÉS TÖLTŐÁLLOMÁS



## FIGYELMEZTETÉS



- A Home Base töltőállomás nem használható sérült kábellel, illetve villásdugóval, ha a kábel vagy a villásdugó megsérül, ki kell cserélni.
- Mindig vegye le a robotot a Home Base dokkoló- és töltőállomásról tisztítás vagy karbantartás előtt.
- A robotot csak a mellékelt tápegységgel töltsen fel. A mellékelt tápegység biztonságos, extra alacsony, a roboton lévő bemeneti jelzésnek megfelelő feszültséget biztosít, amely a biztonságos működés fenntartása miatt szükséges.

- Annak érdekében, hogy a robot ne essen le a lépcsőről, a Home Base dokkoló és töltőállomás és a lépcsők között hagyjon mindig legalább 1,2 méter távolságot.

## MEGJEGYZÉS

- A termék nem használható semmilyen áramátalakítóval. Az áramátalakító használata azonnal érvényteleníti a garanciát.
- Ha a lakóköznyezetében gyakran támadnak zivatarok, a készüléket érdemes túláramvédővel is felszerelni. Erős viharok esetén a Home Base töltőállomását is el lehet látni túláramvédővel.

### AKKUMULÁTOR



## FIGYELMEZTETÉS



- Ne nyissa fel, ne nyomja össze, ne tegye ki: 80 °C-nál magasabb hőmérsékletnek, valamint ne égesse el. Kövesse a Gyártó utasításait.
- Az akkumulátor érintkezőit ne zárja rövidre fémtárgyakkal, illetve ne merítse folyadékba az akkumulátort. Ügyeljen rá, hogy az akkumulátort ne érje mechanikus ütés.
- Rendszeres időközönként ellenőrizze, hogy az akkumulátoron nem látható-e sérülés vagy szivárgás jele. Akkumulátorszivárgás esetén vigyázzon, nehogy a folyadék a bőrére vagy a szemébe kerüljön, továbbá soha ne töltsen a szivárgó akkumulátort. Ha mégis a bőrére került az akkumulátorfolyadék, öblítse le bő vízzel az adott területet, és forduljon orvoshoz. Az akkumulátort helyezze lezárt műanyag zacskóba, és biztonságosan, a helyi környezetvédelmi előírások szerint használja újra vagy ártalmatlanítsa. Vigye vissza a hivatalos helyi iRobot szervizközpontba, hogy ártalmatlanítsák.
- A lítium-ion akkumulátorok és a lítium-ion akkumulátort tartalmazó termékek szállítására szigorú előírások vonatkoznak. Ha a terméket (az akkumulátorral együtt) szállítani kell szervizelési, utazási vagy bármilyen más céllal, akkor a szállítással kapcsolatos információkért MINDIG tekintse meg a kézikönyv Hibaelhárítás szakaszát, vagy kérdezze meg az Ügyfélszolgálatot.



## VIGYÁZAT



- A gyermekeknek az akkumulátor használata tilos. Az akkumulátor vagy egy akkumulátorcella lenyelése esetén azonnal forduljon orvoshoz.

## MEGJEGYZÉS

- Az akkumulátort ki kell venni a robotból az újrahajósítás vagy kukába helyezés előtt.
- A legjobb eredmény érdekében csak a robothoz mellékelt iRobot lítium-ion akkumulátort használja.
- Ne használjon nem tölthető akkumulátort. Kizárólag a termékhez mellékelt tölthető akkumulátort használja. Ha cserére van szükség, az eredetivel megegyező iRobot akkumulátort vásároljon, vagy forduljon az iRobot ügyfélszolgálathoz, ahol ismertetik a többi választható akkumulátortípust.
- Hosszabb idejű leállás előtt az akkumulátort töltsen fel, és az egyéb tartozékokkal együtt mindig vegye ki a robotból.



Az akkumulátoron feltüntetett szimbólum azt jelzi, hogy az akkumulátort nem szabad vegyes háztartási hulladékként ártalmatlanítani. Végefelhasználóként az Ön felelőssége, hogy a készülék elhasználdott akkumulátorát környezetbarát módon ártalmatlanítsa az alábbiak szerint:

- (1) juttassa vissza a Kereskedőnek, akitől megvásárolta a terméket; vagy
- (2) ártalmatlanítsa egy kijelölt gyűjtőponton

Az elhasználdott akkumulátorok szelektív gyűjtése és újrahajósítása segít a természeti erőforrások megőrzésében, az újrahajósítás pedig az emberi egészséget és a környezetvédelmet biztosítva történik. További információért forduljon a helyi újrahajósítási irodához vagy a kereskedőhöz, akitől eredetileg vásárolta a terméket. Az elhasználdott akkumulátorok megfelelő ártalmatlanításának elmulasztása negatív hatással lehet a környezetre és az emberi egészségre az elemek és akkumulátorok anyagai miatt.

Az akkumulátorok hulladékáramában lévő problémás anyagok hatásáról szóló információk a következő forrásban szerepelnek:  
<http://ec.europa.eu/environment/waste/batteries/>

# A Roomba® robotporszívó bemutatása

HU

## Felülnézet

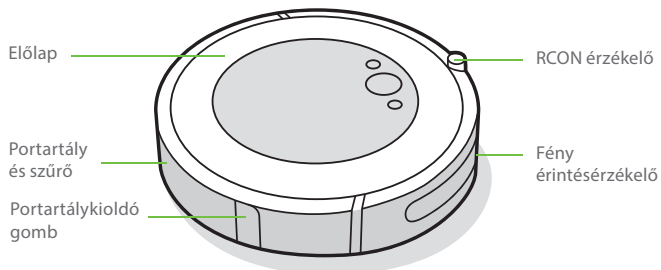

## Alulnézet

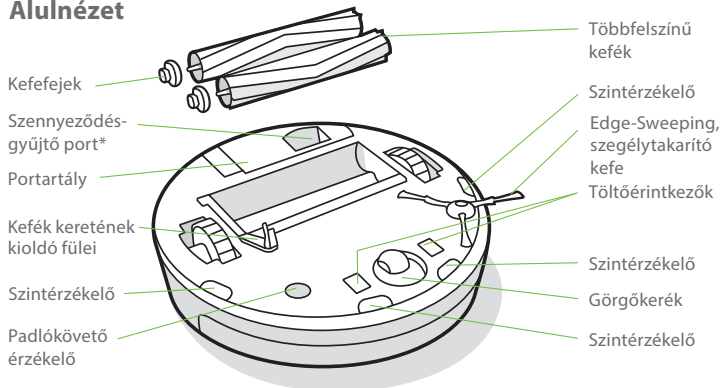

\*Csak egyes típusok esetén

## Home Base töltőállomás

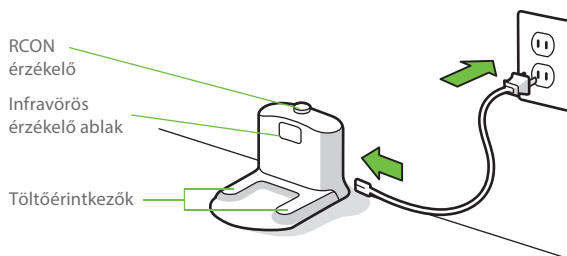

## Gombok és kijelzők

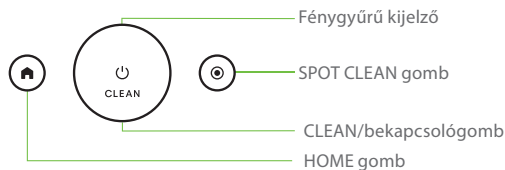

# A Roomba® robotporszívó használata

## A Home Base töltőállomás elhelyezése

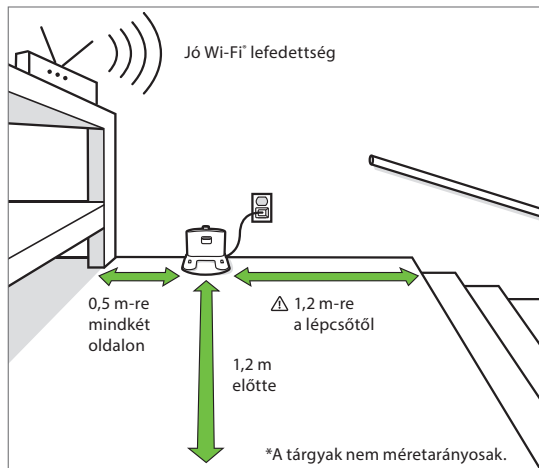

**⚠ FIGYELMEZTETÉS:** Annak érdekében, hogy a robot ne essen le a lépcsőről, amikor elhagyja a Home Base állomást, vagy visszatér oda, a Home Base töltőállomás és a lépcsők között hagyjon mindig legalább 1,2 méter távolságot.

## Az iRobot HOME alkalmazás letöltése, és csatlakozás a Wi-Fi®-hálózathoz

- A Roomba beállításához kövesse a részletes információkat.
- Beprogramozhatja az automatikus takarítást, és személyre szabhatja a takarítási beállításokat.
- Olvasson tippeket és ismerje meg a gyakran ismételt kérdésekre adott válaszokat.



## Töltés



Fehér fénygyűrű töltés közben

Tiszta fehér: teljesen feltöltött

Villogó fehér: töltés folyamatban

Villogó piros: töltés/alacsony töltöttség

- Az akkumulátor aktiválásához helyezze a robotot a Home Base töltőállomásra.
- **📄 Megjegyzés:** A robot részlegesen feltöltve érkezik, de azt javasoljuk, hogy az első takarítási munka megkezdése előtt töltsse a robotot 3 órán keresztül a töltőállomáson.
- Ha a robotot fel kell tölteni a takarítás közben, visszatér a Home Base töltőállomásra. Amint eléggé feltöltődött, a robot ott folytatja a takarítási munkát, ahol abbahagyta.
- A robot folyamatosan használ egy kevés energiát, amikor a Home Base töltőállomáson van. Amikor nem használja a robotot, akkor azt alacsonyabb fogyasztású állapotba helyezheti. A csökkentett energiafelvételű készenléti móddal kapcsolatos utasítások és részletes információk a(z) iRobot HOME alkalmazásban található.
- Hosszú idejű tárolás idejére kapcsolja ki a robotot, távolítsa el a Home Base állomásról és tartsa nyomva  10 másodpercig. A robotot hűvös, száraz helyen tárolja.

## Takarítás



Takarítás előtt szedje fel az útban lévő holmikat a földről. Használja gyakran a robotporszívót, hogy a padló mindig tiszta legyen.

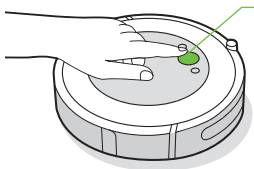

Csak nyomja meg a **CLEAN** gombot  
Érintse meg a Start/Szünet/Folytatás gombot  
Tartsa nyomva 3 másodpercig a munka befejezéséhez

- A robot automatikusan felfedezi és kitakarítja otthonát. A takarítási munka végén, és amikor töltésre van szüksége, visszatér a Home Base töltőállomáson.
- Ha vissza szeretné küldeni a robotot a szennyeződésgyűjtőhöz, koppintson a következő elemre 🏠: Egy kék fénygyűrű jelzi, hogy a robot a Home Base töltőállomást keresi.
- Amikor a robot különösen szennyezett területet észlel, Dirt Detect™ módba lép, többször végighaladva a területen a megfelelő tisztításhoz. A fénygyűrű jelzőfény kékben kezd villogni.
- Koppintson a 🟢 elemre a kijelölt terület koncentrált tisztításához. A robot spirálisan kb. 1 méteres körben távolodik, majd újra a kezdőpont felé halad. A fénygyűrű jelzőfény kék spirált mutat.

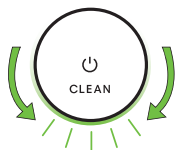

Amikor a robot érzékeli, hogy a portartályt ki kell üríteni, a fénygyűrűs kijelző pirosan világít a hátsó rész felé irányuló törlő mozdulatokkal.

## Hibaelhárítás

- A robot hangjelzést lejátszva és piros fénygyűrű bekapcsolásával tudatja Önnel, ha valami nincs rendben. A részletekért nyomja meg a **CLEAN** gombot. További támogatást és oktatóvideókat az iRobot HOME alkalmazásban talál.

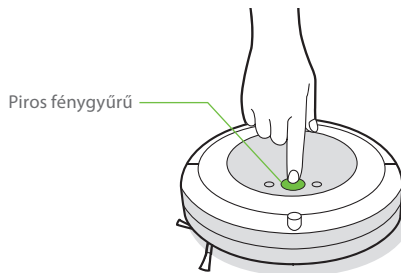

Piros fénygyűrű

Alacsony az akkumulátorszint. Töltse fel.

- Ha nem biztos benne, hogy a robot elkészült a takarítással, vagy csak szünetet tart, tekintse meg az iRobot HOME alkalmazást az állapot ellenőrzéséhez.

## Akkumulátorvédelem és szállítás

A legjobb eredmény érdekében csak a robothoz csomagolt iRobot lítium-ion akkumulátort használja.



**FIGYELMEZTETÉS:** A lítium-ion akkumulátorok és a lítium-ion akkumulátort tartalmazó termékek szállítására szigorú előírások vonatkoznak. Amennyiben javítás, utazás vagy más ok miatt szállítania kell a terméket, az alábbi előírások betartása kötelező.

- Az akkumulátort a szállítás előtt ki **KELL** kapcsolni.
- Kapcsolja ki az akkumulátort, eltávolítva a robotot a Home Base töltőállomásról, és tartsa nyomva a 🏠 gombot 10 másodpercig. Minden kijelző kikapcsol.
- Alaposan csomagolja be a robotot a szállításhoz.
- Ha további segítségre van szüksége, lépjen kapcsolatba az Ügyfélszolgálattal, vagy látogassa meg a [www.irobot.hu](http://www.irobot.hu) weboldalt.

# Kiegészítők

## Kettős üzemmódú Virtual Wall® (Virtuális fal) határ\*

 **Megjegyzés:** A legjobb eredmény érdekében helyezze legalább 2,5 méterre a Home Base állomástól.

Használja a kettős üzemmódú Virtual Wall® (Virtuális fal) határt, hogy a robotot a kitakarítani kívánt területen belül, és egyúttal más helyektől távol tartsa. Láthatatlan akadályt képez, amelyet csak a robot észlel. A robotot akkor is a helyén hagyhatja, ha az nem takarít.

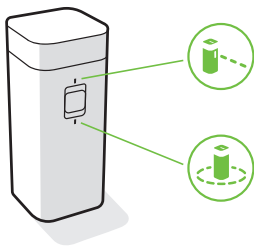



\*Virtuális fal csak egyes modelleknél elérhető.

## Az Ön igényeinek megfelelő mód kiválasztása:

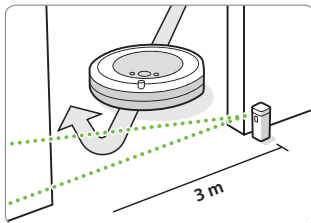
**Virtuális fal funkció:** Ha a kapcsoló a Virtual Wall (Virtuális fal) pozícióban van () , akkor az eszköz egy maximum 3 méter hosszúságú lineáris akadályt hoz létre a kijelölt térben.



 **Megjegyzés:** Ez az akadály a készüléktől távolodva egyre szélesedik (lásd az ábrát).

**Halo – Gyűrű üzemmód:** Állítsa a kapcsolót a Halo – Gyűrű állásba () , ha kör alakú akadályt szeretne képezni. Ez megakadályozza, hogy a robot megközelítse azokat a helyeket – például a kisállatok tájait, a vázát vagy egyéb törékeny tárgyakat –, amelyekről Ön távol szeretné tartani. A gyűrű alakú akadály a készülék középpontjától számítva kb. 30 cm sugarú.

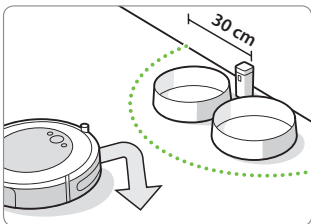

 **Megjegyzés:** Normál használat mellett az akkumulátorok élettartama 8-10 hónap. Ha hosszabb ideig nem fogja használni a Virtuális fal határolót, akkor ne felejtse el a közepső állásba tenni és kikapcsolni azt.

# Tisztítás és karbantartás

## Tisztítási és karbantartási utasítások

Hogy a robot mindig a legjobb teljesítményt nyújthassa, végezze el a következő oldalakon leírt eljárásokat.

Az iRobot HOME alkalmazásban további oktatóvideókat is megtekinthet. Ha azt tapasztalja, hogy a robot már nem szed fel annyi szennyeződést a padlóról, ürítse ki a portartályt, majd tisztítsa meg a keféket, és tisztítsa meg, vagy cserélje ki a szűrőt.

Alkatrész	Karbantartás gyakorisága	Csere gyakorisága*
Portartály	Szükség szerint öblítse el a portartályt	
Szűrő	Tisztítsa meg hetente egyszer (ha kisállatot tart, hetente kétszer). Ne öblítse el.	Kéthavonta
Portartály telítettség érzékelő	Tisztítsa kéthetente	
Elülső görgőkerék	Tisztítsa kéthetente	12 havonta
Az Edge-Sweeping, szegélytakarító kefe és többfelszínű kefék	Tisztítsa meg havonta egyszer (ha kisállatot tart, havonta kétszer)	12 havonta
Érzékelők és töltőérintkezők	Tisztítsa meg havonta	

**\* Fontos:** Ha a robot meghibásodását a helytelen üzemben tartás vagy karbantartás okozza, akkor a garancia érvényét veszti.

**☰ Megjegyzés:** Az iRobot különböző cserealkatrészeket és -egységeket gyárt. Ha úgy gondolja, hogy cserealkatrészre van szüksége, további információért hívja az iRobot ügyfélszolgálatot.

\*A csere gyakorisága eltérő lehet. Az alkatrészeket akkor kell cserélni, ha az elhasználódás nyomai láthatók rajtuk. **Csak eredeti iRobot kiegészítőket használjon.**

5 További információért látogasson el az alábbi webhelyre [www.irobot.hu](http://www.irobot.hu)

## A portartály ürítése

- 1 A portartály kivételéhez nyomja meg a portartálykioldó gombot.



- 2 A portartály kiürítéséhez nyissa fel a portartályfedelelet.

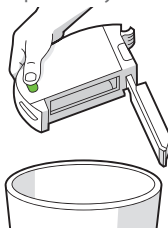

- 3 Tegye vissza a portartályt a robotba.

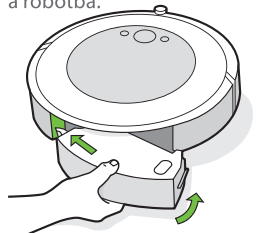

## A szűrő tisztítása

- 1 Távolítsa el a portartályt. A szűrő eltávolításához nyomja mindkét végét, majd húzza ki.

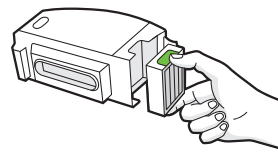

- 2 Távolítsa el a szennyeződést és port a szűrőből a szemetesnek ültögetve.



- 3 Helyezze vissza a szűrőt úgy, hogy a bordázott része nézzen kifelé. Tegye vissza a portartályt a robotba.

**\* Fontos:** A robot nem fog működni, ha a szűrő nincs megfelelően behelyezve. Cserélje a szűrőt kéthavonta.



## A portartály telítettség érzékelők megtisztítása

- 1 Vegye ki és ürítse ki a portartályt.

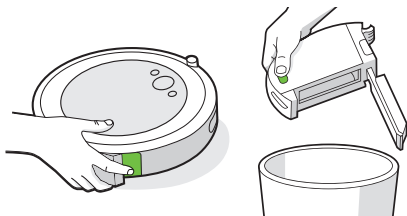

- 2 Törölje le a belső érzékelőket egy tiszta, száraz ruhával

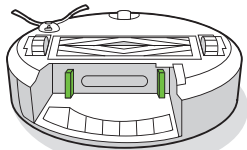

- 3 Törölje le a portartályfedelelet egy tiszta, száraz ruhával.

Zárt ajtó



Nyitott ajtó

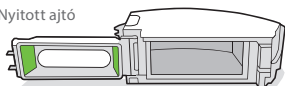

## A portartály öblítése

- \* **Fontos:** Ne mossa el a szűrőt. Vegye ki a szűrőt a portartály öblítése előtt.

- 1 Oldja ki a portartályt, vegye ki a szűrőt, és nyissa ki a portartályfedelelet.

- 2 Öblítse ki a portartályt meleg vízzel.

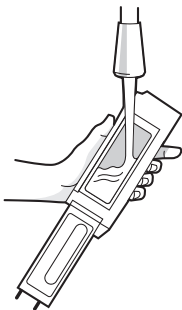

- ☰ **Megjegyzés:** A portartály nem mosható mosogatógépben.

- 3 Győződjön meg róla, hogy a portartály teljesen száraz. Helyezze vissza a szűrőt és a portartályt a robotba.

## Az Edge-Sweeping, szegélytakarító kefe tisztítása

- 1 Egy kis csavarhúzóval lazítsa meg az Edge-Sweeping, szegélytakarító kefék tartó csavart.
- 2 Az eltávolításhoz húzza ki az Edge-Sweeping, szegélytakarító kefék. Távolítsa el az esetleges hajszalakat vagy szennyeződést, majd helyezze vissza a kefék.

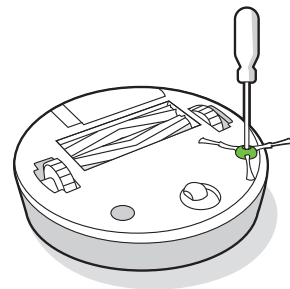

- \* **Fontos:** Ha a robot meghibásodását a helytelen üzemben tartás vagy karbantartás okozza, akkor a garancia érvényét veszti.

HU

## Az első görgőkerék tisztítása

- 1 Az eltávolításhoz húzza erősen kifelé az első kerékmodult a robotból.
- 2 Húzza erősen kifelé a kereket, hogy eltávolítsa a házából (lásd az alábbi ábrát).
- 3 Távolítsa el a szennyeződések a keréküregből.
- 4 Ha végzett, tegye vissza az alkatrészeket. Ügyeljen rá, hogy a kerék visszapattanjon a helyére.

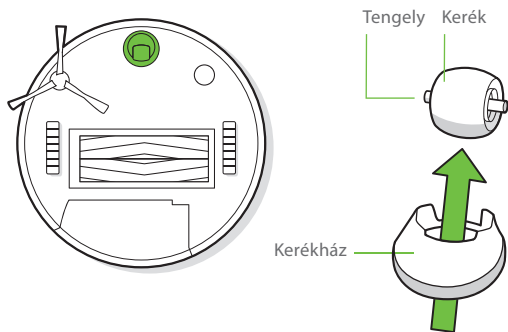

**\* Fontos:** Ha az első kereket eltömítik a hajszálak és a szennyeződések, akkor kárt tehet a padlóban. Ha a kerék nem forog szabadon a tisztítás után sem, akkor forduljon az Ügyfélszolgálathoz.

## A többfelszínű kefék tisztítása

- 1 Nyomja össze a kefék keretének kioldó fűleit, emelje fel a fület, és távolítsa el minden, a működést akadályozó tárgyat.
- 2 Vegye ki a keféket a robotból. Vegye le a kefefejeket a kefe végéről. Távolítsa el a fejek alatt felhalmozódott haját és egyéb szennyeződések. Szerelje vissza a kefefejeket.
- 3 Távolítsa el a haját vagy egyéb szennyeződést a négyszögletes és hatszögletű tengelyvégekről a kefék ellentétes oldalán.
- 4 Vegye ki a portartályt a robotból, és távolítsa el minden szennyeződést a porszívási útvonalról.
- 5 Helyezze vissza a keféket a robotba. A kefék tengelyvégeit alak szerint illessze a tisztítófej modulon lévő ikonokhoz.

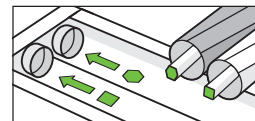
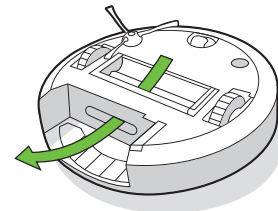
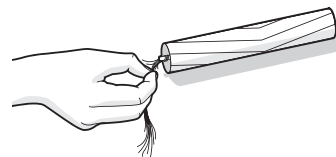
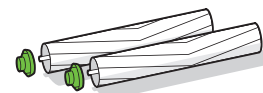
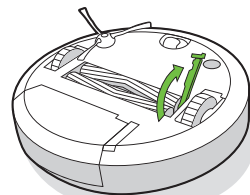

## Az érzékelők és a töltőérintkezők megtisztítása

- 1 Törölje le az érzékelőket és a töltőérintkezőket egy tiszta, száraz törölkendővel. Alternatív megoldásként melamine-alapú habpárnát is használhat a felhalmozódott kosz eltávolításához a robotról és a Home Base töltőérintkezőiről.

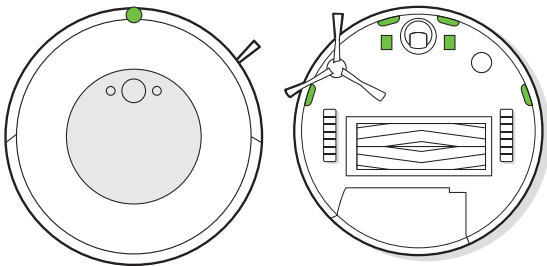

**\* Fontos:** Ne permetezzen vizet vagy tisztítószert az érzékelőkre, illetve az érzékelőnyílásokba.

A töltőérintkezőket száraz, puha ronggyal törölje át.

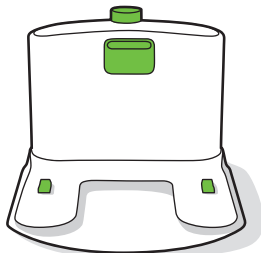

## Az iRobot Ügyfélszolgálat

Ha kérdezni szeretne a Roomba® robotporszívóval kapcsolatban, vagy megosztaná róla a véleményét, a márkakereskedő megkeresése előtt forduljon az iRobot hivatalos Forgalmazójához vagy az Ügyfélszolgálathoz.

Ehhez először keresse fel a **www.irobot.hu** weboldalt, ahol tippeket, gyakori kérdéseket és a kiegészítőkkal kapcsolatos információkat olvashat. Ez a tájékoztatás az iRobot HOME alkalmazásban is megtalálható. Ha további segítségre lenne szüksége, kérjük írjon emailt a **hu.info@certus-mercatus.com** címre, a hivatalos ügyfélszolgálatnak.

### Máshol

Látogasson el a **www.irobot.hu** weboldalra, ahol:

- Az adott országra vonatkozó további információt kaphat az iRobot vállalattal kapcsolatban
- Tanácsokat és tippeket kaphat a Roomba® robotporszívó teljesítményének növeléséhez
- Válaszokat kaphat kérdéseire
- Kapcsolatba léphet a helyi ügyfélszolgálattal

# Szabályozási információk

**CE** Az iRobot Corporation ezennel kijelenti, hogy ez a RVD-Y1 modellszámú robotporszívó megfelel az EU rádióberendezésekről szóló 2014/53/EU irányelvnek. Az EU-s megfelelőségi nyilatkozat teljes szövege a következő internetes címen érhető el: [www.irobot.com/compliance](http://www.irobot.com/compliance).

Az 1907/2006 EU rendelet alapján, a különös aggodalomra okot adó anyagokat (SVHC) felsoroló kémiai információs jelentés itt található: [www.irobot.com/compliance](http://www.irobot.com/compliance).

Az RVD-Y1 típusú robotporszívó a Sundial rádiós modult tartalmazza: AXF-Y1. Az RVD-Y1 típusú robotporszívó a 2,4 GHz-es WLAN sávban működik.

A 2,4 GHz-es sáv 2412 MHz – 2472 MHz közötti frekvencián működik, maximális EIRP kimeneti teljesítménye 19,1 dBm (81,28 mW) 2442 MHz-en.



A terméken feltüntetett szimbólum azt jelzi, hogy a készüléket nem szabad vegyes háztartási hulladékként ártalmatlanítani. Véggfelhasználóként az Ön felelőssége, hogy az elhasználandó készüléket környezetbarát módon ártalmatlanítsa az alábbiak szerint:

- (1) juttassa vissza a Kereskedőnek, akitől megvásárolta a terméket; vagy
- (2) ártalmatlanítsa egy kijelölt gyűjtőponton.

A termék megfelelő megsemmisítése értékes erőforrások megtakarításában segít, valamint abban, hogy megakadályozza az emberi egészségre és a környezetre gyakorolt esetleges negatív hatásokat, amelyek a nem megfelelő hulladékkezelésből eredhetnek. További információért forduljon a helyi hatósághoz vagy a legközelebbi kijelölt gyűjtőponthoz. Szankciók alkalmazhatók a hulladék helytelen elhelyezése miatt, a nemzeti jogszabályoknak megfelelően. További információ a következő forrásban található: [http://ec.europa.eu/environment/waste/wEEE/index\\_en.htm](http://ec.europa.eu/environment/waste/wEEE/index_en.htm)

## Gyártó címe

iRobot Corporation, 8 Crosby Drive Bedford MA 01730, USA

# Szabályozási információk

## Jótállási jegy

Gyártó:	iRobot® Corporation, 8 Crosby Drive, Bedford, MA, 01730, USA
Forgalmazó:	Certus Mercatus spol. s r.o.   K Žižkovu 282/9, 190 00 Praha 9 - Vysočany

## Termékre vonatkozó adatok (eladó tölti ki)

Termék neve:	
Termék típusa:	
Termék gyártási száma:	
Megrendelés dátuma:	
Átadás napja:	
Eladó pecsétje:	

## Bejegyzések a garanciális javításokról, cseréről (szerviz tölti ki)

Igénybejelentés időpontja:	
Kijavításra történő átvétel időpontja:	
Átvevő aláírása:	

A hiba oka:	
Kijavítás módja:	
Visszaadás időpontja:	
Javítási lap száma:	
Átadó aláírása:	
Fogyasztó aláírása:	

A termék cseréjének ténye és oka:	
A kicserélés időpontja:	
Javítási lap száma:	
Átadó aláírása:	
Fogyasztó aláírása:	

1. A fogyasztó az átadás napját követően, a rendeltetésszerű használat ellenére jelentkező hiba esetén jogosult jótállásra. A termékre a forgalmazó által vállalt jótállási idő: 24 hónap. E határidő elmulasztása jogvesztéssel jár.
2. A jótállás nem vonatkozik a kopóalkatrészekre (pl. kefék, pamacsok, szűrők, töltőanyagok, cserélhető gumialkatrészek). Az akkumulátorra vonatkozó jótállási idő: 12 hónap.
3. A hiba kijavítására vonatkozó igényét a fogyasztó köteles a felismerést követően haladéktalanul bejelenteni.
4. A jótállási jogot a fogyasztó közvetlenül a fent megjelölt szerviz felé köteles érvényesíteni, és a hiba okáról, illetve a tapasztalt jelenségről a szervizt tájékoztatni.
5. A jótállási jog csak a kitöltött, lepecsételt jótállási jegy valamint a számla bemutatásával érvényesíthető.
6. A jótállás alapján a forgalmazó nem köteles a termék kicserélésére kivéve, ha a termék a szerviz véleménye alapján nem, vagy csak 30 napot meghaladóan, vagy csak jelentős funkcióvesztéssel lenne javítható.
7. A jótállás és a térítésmentes javítások a bizonyíthatóan anyaghibából, hibás szerkezetből vagy gyártási hibából eredő hibákra vonatkoznak.
8. A jótállás és a térítésmentes javítások nem vonatkoznak az olyan hibákra, amelyek a szállításból, a használati utasításban feltüntetettek be nem tartásából, helytelen karbantartásból, mechanikus sérülésből, a termék nem szakszerű kezeléséből, behatásból, vagy az elektromos hálózaton keletkezett hibából erednek, vagy ha a hibát a nem megfelelő bekötés okozta.
9. A gyártó, illetve a forgalmazó tájékoztatja a fogyasztókat, hogy fogyasztói jogvita esetén a fogyasztó a megyei (fővárosi) kereskedelmi és iparkamarák mellett működő békéltető testület eljárását is kezdeményezheti.
10. A jótállás a fogyasztó jogszabályból eredő jogait nem érinti.

# TÁJÉKOZTATÁS

A **Certus Mercatus Kereskedelmi Korlátolt Felelősségű Társaság** (székhely: 2045 Törökbálint, Tó Park utca 3., cégjegyzékszám: 13-09-167866, adószám: 24322414-2-13, képviseli: Miroslav Kaspar ügyvezető, a továbbiakban: „**Társaság**”) az általa forgalmazott iROBOT márkájú termékek (a továbbiakban: „**Termékek**”) kizárólagos magyarországi forgalmazója, a Termékekre vonatkozó jótállással kapcsolatos jogszabályi változásokra tekintettel az alábbi szerint tájékoztatja a Termékek vásárlóit, mint fogyasztókat.

Az egyes tartós fogyasztási cikkekre vonatkozó kötelező jótállásról szóló 151/2003. (IX. 22.) Korm. rendelet (a továbbiakban: „**Rendelet**”) mellékletének 1. pontja szerint a Társaság által forgalmazott Termékekre a Társaságot jótállási kötelezettség terheli.

A Rendelet 2021. január 1. napjától hatályos változásának értelmében a kötelező jótállási idő, a Rendelet hatálya alá eső új, tartós fogyasztási cikkek esetében:

- a) 10 000 forintot elérő, de 100 000 forintot meg nem haladó eladási ár esetén **egy év**;
- b) 100 000 forintot meghaladó, de 250 000 forintot meg nem haladó eladási ár esetén **két év**;
- c) 250 000 forint eladási ár felett **három év**.

A Társaság tájékoztatja a vásárlókat, hogy korábbi gyakorlatát fenntartva a Rendelet fenti szabályaitól függetlenül azon Termékeire, melyeknek eladási ára 250.000,- forintos értékhatárt nem haladja meg **2 év kötelező jótállást vállal**, míg a 250.000,- forint eladási árat meghaladó Termékekre a Rendelet szabályaival összhangban **3 év kötelező jótállást biztosít**.



©2020 iRobot Corporation, 8 Crosby Drive, Bedford, MA 01730 USA. Minden jog fenntartva. Az iRobot, a Roomba, az iAdapt, és a Virtual Wall az iRobot Corporation bejegyzett védjegye. A Home Base és a Dirt Detect az iRobot Corporation védjegye. A Wi-Fi és a Wi-Fi logó a Wi-Fi Alliance regisztrált védjegye.

WC-szám: 4709738 v1



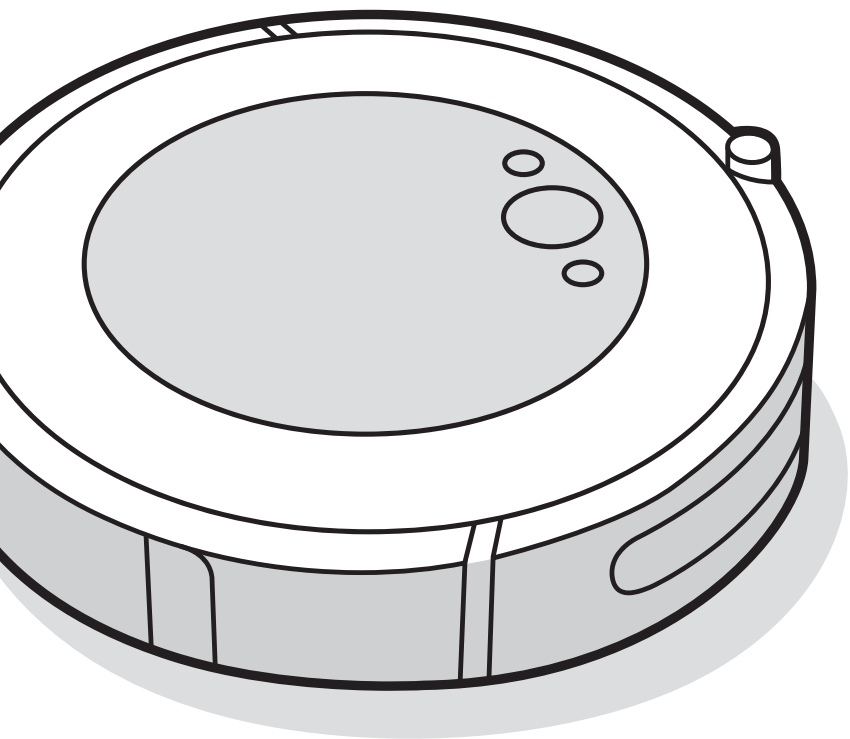

***Robot***<sup>®</sup>

**Roomba**<sup>®</sup>

Robot aspirator

**i1/i3/i4**

Ghidul utilizatorului



# Informație privind siguranța

## Informație importantă privind siguranța

Ghidul utilizatorului include informații pentru modelele reglementate: RVD-Y1

### PĂSTRAȚI ACESTE INSTRUCȚIUNI

**⚠️ AVERTISMENT:** Atunci când utilizați un dispozitiv electric, precauțiile de bază trebuie respectate mereu, inclusiv următoarele:

### CITIȚI TOATE INSTRUCȚIUNILE

**⚠️ AVERTISMENT:** Pentru a reduce riscul de rănire sau daună, citiți și respectați măsurile de siguranță atunci când instalați, utilizați și întrețineți robotul dvs.

Acest dispozitiv poate fi utilizat de către copiii cu vârsta de la 8 ani și peste și de persoanele cu capacități fizice, senzoriale sau mentale limitate sau cu lipsă de experiență și cunoștințe în cazul în care acestea sunt supravegheate sau instruite cu privire la utilizarea dispozitivului într-un mod sigur și înțeleg pericolele implicate. Copiii nu trebuie să se joace cu dispozitivul. Curățarea și mentenanța aparatului nu trebuie efectuată de copiii fără supraveghere.

**⚠️** Acesta este simbolul alertei de siguranță. Este folosit pentru a vă avertiza cu privire la posibilele pericole de leziuni fizice. Respectați toate mesajele de siguranță care însoțesc acest simbol pentru a evita vătămarea sau decesul.

**⚡** Riscul de electrocutare

**□** Echipament de clasa a II-a

**⇒** Putere nominală de ieșire, c.c.

**📖** Citiți manualul de utilizare

**♻️** Simbolul general al reciclării

**🔥** Risc de incendiu

**🏠** Doar pentru spații interioare

**⇒** Putere nominală de intrare, c.c.

**🚫** Nu lăsați la îndemâna copiilor

**⇒** Putere nominală de intrare, c.a.

**🔌** Unitate separată de alimentare cu energie electrică

**AVERTISMENT:** Indică o situație periculoasă care, dacă nu este evitată, poate avea ca rezultat decesul sau leziuni grave.

**ATENȚIE:** Indică o situație periculoasă care, dacă nu este evitată, poate duce la leziuni minore sau moderate.

**NOTIFICARE:** Indică o situație periculoasă care, dacă nu este evitată, ar putea cauza prejudicii materiale.

### GENERAL



## AVERTISMENT



- Robotul dvs. nu este o jucărie. Copiii mici și animalele de companie ar trebui supravegheate atunci când robotul dvs. este în funcțiune.
- Nu vă așezați și nu stați pe robot sau pe unitatea de încărcare Home Base.
- Nu utilizați încărcătoare neautorizate. Utilizarea unui încărcător neautorizat ar putea genera căldură, fum, lua foc sau exploda.
- Robotul dvs. este prevăzut cu un cablu de alimentare aprobat în regiune și este proiectat să fie conectat doar la o priză standard de uz casnic de curent alternativ. Nu utilizați alt cablu de alimentare cu energie electrică. Pentru înlocuirea cablurilor, vă rugăm să contactați Departamentul de relații cu clienții pentru a asigura selectarea corectă a cablului de alimentare cu energie electrică specific țării dvs.
- Nu deschideți robotul sau unitatea de încărcare Home Base. Nu există piese utilizabile de către utilizator în interior. Pentru mentenanță adresați-vă personalului calificat de service.
- Risc de electrocutare, utilizați numai în spații închise și uscate.
- Nu atingeți robotul dvs. sau Home Base cu mâinile umede.
- Depozitați și utilizați robotul doar în medii de temperatura camerei.
- Dacă încăperea care urmează a fi curățată conține un balcon, trebuie utilizată o barieră fizică pentru a împiedica accesul la balcon și asigurarea funcționării sigure.
- Curățați senzorii de detectare a înălțimii de murdăria acumulată.



## ATENȚIE



- Nu puneți în funcțiune robotul în zonele cu prize electrice expuse în podea.
- Dacă dispozitivul trece peste un cablu de alimentare și îl trage, este posibil ca un obiect să fie tras de pe o masă sau de pe un raft. Înainte de a utiliza acest dispozitiv, ridicați de jos obiectele precum îmbrăcăminte, hârtii, cabluri pentru jaluzele sau perdele, cabluri de alimentare și orice obiecte fragile.
- Trebuie să aveți în vedere faptul că robotul se mișcă singur. Aveți grijă atunci când mergeți în zona de operare a robotului și evitați călcarea acestuia.
- Nu utilizați acest dispozitiv pentru a ridica obiecte ascuțite, sticlă, sau orice altceva care se aprinde sau fumează.

## NOTIFICARE

- Acest robot este destinat utilizării doar pe podea uscată. Nu utilizați acest dispozitiv pentru a strânge scurgerile de lichide. Nu permiteți ca robotul dvs. sau unitatea Home Base să devină umede.
- Nu puneți nimic deasupra robotului dvs.
- Nereușita de a menține curate contactele încărcătorului ar putea duce la pierderea capacității robotului de a încărca bateria.

### UNITATE DE ÎNCĂRCARE HOME BASE



## AVERTISMENT



- Nu utilizați o bază de încărcare Home Base cu un cablu sau o priză deteriorată, în cazul în care cablul de alimentare este deteriorat, acesta trebuie înlocuit.
- Deconectați întotdeauna robotul dvs. de la baza de încărcare Home Base înainte de curățare sau întreținerea acestuia.
- Încărcați robotul doar cu sursa de alimentare furnizată. Sursa de alimentare furnizată oferă o tensiune redusă suplimentară care corespunde marcajului de intrare de pe robot și care este necesară pentru a menține funcționarea sigură.

- Pentru a preveni riscul căderii pe scări a robotului dvs., asigurați-vă că Home Base este amplasată la o distanță de cel puțin 1,2 metri de la scări.

## NOTIFICARE

- Produsul nu poate fi utilizat cu nici un tip de convertizor de curent. Utilizarea convertizoarelor de curent va conduce la anularea imediată a garanției.
- Dacă locuiți într-o zonă predispusă la furtuni electrice, se recomandă utilizarea unei protecții suplimentare la supratensiuni. Baza de încărcare Home Base poate fi protejată cu un dispozitiv de protecție la supratensiuni în cazul furtunilor electrice puternice.

### BATERIA



## AVERTISMENT



- Nu deschideți, nu zdrobiți, nu încălziți peste 176 ° F: 80 ° C și nu incinerati. Respectați instrucțiunile producătorului.
- Nu scurtcircuitați bateria permițând obiectelor metalice să intre în contact cu bornele bateriei sau să se scufunde în lichid. Nu supuneți bateriile la șocuri mecanice.
- Verificați periodic bateria pentru orice semne de deteriorare sau de scurgere. Nu încărcați baterii deteriorate sau cu scurgeri, nu permiteți lichidului să intre în contact cu pielea sau ochii. În cazul în care a avut loc contactul, spălați zona afectată cu cantități abundente de apă și consultați medicul. Așezați bateria într-o pungă de plastic sigilată și reciclați-o sau eliminați-o în siguranță și în conformitate cu regulamentele de mediu locale ori înapoiati-o Centrului de service autorizat iRobot, în vederea eliminării.
- Bateriile cu litiu-ion și produsele care conțin baterii cu litiu-ion se supun unor reglementări stricte de transportare. În cazul în care aveți nevoie să expediați acest produs (cu bateria inclusă) la service, să călătoriți sau orice alt motiv, trebuie să consultați secțiunea Depanare a manualului dvs. sau să contactați Departamentul de relații cu clienții pentru instrucțiuni de expediere.



## PRECAUȚIE



- Utilizarea bateriei de către copiii trebuie să fie supravegheată. Solicitați ajutor medical imediat dacă o celulă sau o baterie a fost înghițită.

## NOTIFICARE

- Bateria trebuie să fie scoasă din robot înainte de reciclare sau eliminare.
- Pentru rezultate optime, utilizați numai bateria cu litiu-ion iRobot livrată împreună cu robotul.
- Nu utilizați baterii nereîncărcabile. Utilizați numai bateria reîncărcabilă livrată împreună cu produsul. Pentru înlocuire, cumpărați o baterie identică iRobot sau contactați Departamentul de relații cu clienții iRobot pentru opțiuni alternative de baterie.
- Încărcați și scoateți întotdeauna bateria din robotul dvs. și accesoriile înainte de depozitarea pe termen lung.



Acest simbol de pe baterie indică faptul că bateria nu trebuie eliminată împreună cu deșeurile menajere nesortate. În calitate de utilizator final, aveți responsabilitatea să eliminați bateria din dispozitivul dvs. la sfârșitul duratei de exploatare într-o manieră ecologică, după cum urmează:

- (1) returnând-o distribuitorului/dealerului de la care ați achiziționat produsul; sau
- (2) ducând-o într-un punct de colectare specializat

Colectarea și reciclarea separate ale bateriilor la sfârșitul duratei de exploatare va contribui la conservarea resurselor naturale și va asigura reciclarea într-o manieră care protejează viața și mediul. Pentru informații suplimentare, contactați unitatea de reciclare locală sau dealerul de la care ați achiziționat produsul. Dacă bateriile la sfârșitul duratei de viață nu sunt eliminate în mod adecvat, se pot produce efecte negative asupra mediului și sănătății, din cauza substanțelor din baterii și acumulatori.

Informațiile cu privire la efectele substanțelor problematice din deșeurile de baterii se pot găsi la adresa următoare:

<http://ec.europa.eu/environment/waste/batteries/>

# Despre Robotul Aspirator Roomba®

## Vedere de sus

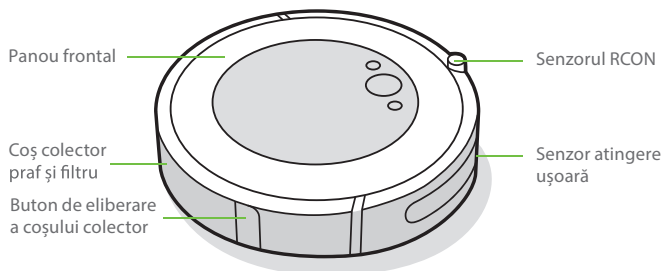

## Vedere de jos

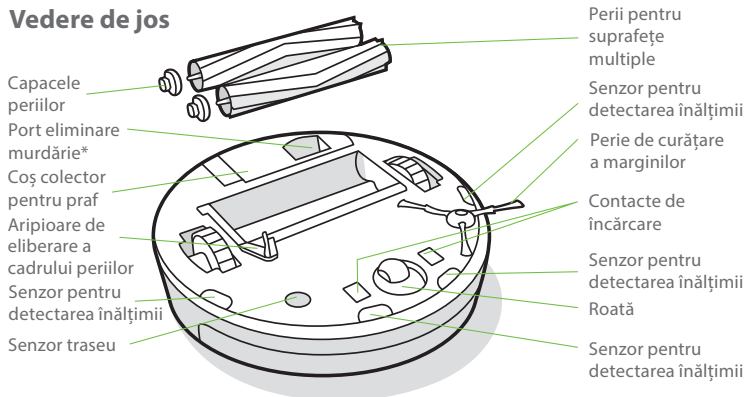

\*Doar la anumite modele

## Stație de încărcare Home Base

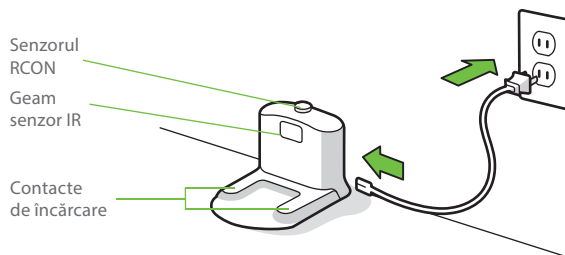

## Butoane și indicatori

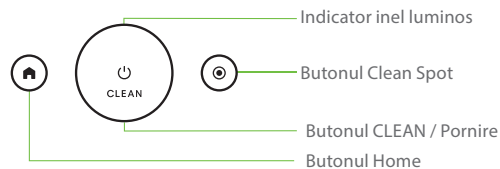

# Utilizarea Robotului Aspirator Roomba®

## Poziționarea stației de încărcare Home Base

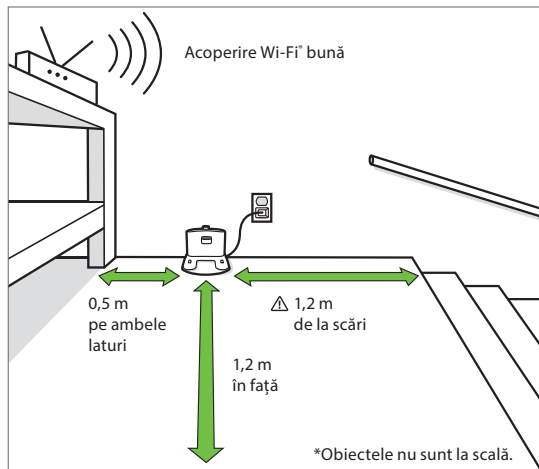

**⚠️ AVERTISMENT:** Pentru a preveni riscul căderii pe scări a robotului dvs., asigurați-vă că stația de încărcare Home Base este amplasată la cel puțin 1,2 metri de la scări.

## Descărcați aplicația iRobot HOME și conectați-vă la Wi-Fi<sup>®</sup>

- Urmați instrucțiunile pas cu pas pentru configurarea Roomba.
- Stabiliți un regim de curățare automat și personalizați preferințele de curățare.
- Acces la sfaturi, trucuri și răspunsuri la întrebări frecvente.



## Încărcare



Inel luminos alb în timpul încărcării

Alb solid: încărcat complet

Alb clipitor: încărcare

Roșu clipitor: se încarcă/descarcă

- Plasați robotul pe stația de încărcare Home Base pentru a activa bateria.



**Notă:** Robotul dvs. este încărcat parțial, dar vă recomandăm să încărcați robotul pe stația de încărcare timp de 3 ore înainte de a începe prima operație de curățare.

- Dacă robotul dvs. trebuie reîncărcat în mijlocul curățării, va reveni la unitatea sa Home Base. După ce este încărcat suficient, va relua procesul de curățare de unde a rămas.
- Robotul utilizează o cantitate mică de energie ori de câte ori se află pe Home Base. Puteți plasa robotul în starea de economisire redusă atunci când nu este utilizat. Pentru instrucțiuni și mai multe detalii despre acest Mod standby de economisire a energiei, consultați aplicația iRobot Home.
- Pentru depozitare pe termen lung, opriți robotul înlăturându-l de pe Home Base și ținând apăsat butonul  timp de 10 secunde. Depozitați robotul într-un loc răcoros și uscat.

## Curățare



Înainte de a începe procesul de curățare, îndepărtați obiectele aflate pe podea. Utilizați robotul frecvent pentru a menține podelele curate.

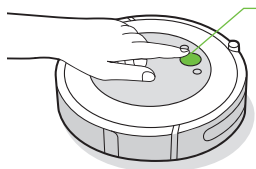

### Apăsați butonul CLEAN

Atingeți pentru a porni/întrerupe/relua activitatea

Țineți timp de 3 secunde pentru a încheia un ciclu

- Robotul dvs. va explora și curăța automat casa. Acesta va reveni la Home Base la finalul ciclului de curățare și de fiecare dată când trebuie să se încarce.
- Pentru a trimite robotul înapoi la Home Base, atingeți 🏠. Un inel luminos albastru va indica faptul că robotul caută Home Base.
- Atunci când robotul detectează o zonă mai murdară, va intra în modul Dirt Detect™, mișcându-se repetat peste zona respectivă până când detectează că zona a fost curățată suficient. Inelul luminos va clipi cu albastru.
- Atingeți 📍 pentru a curăța o zonă delimitată. Robotul se va deplasa în spirală spre exterior aproximativ 1 metru și apoi spre interior pentru a termina de unde a început. Inelul luminos va afișa o spirală albastră.



Atunci când robotul detectează că trebuie golit coșul colector, inelul luminos se va aprinde cu roșu cu o mișcare de curățare către partea din spate.

## Depanare

- Robotul vă va indica că ceva nu este în regulă prin redarea unei alerte sonore aprinderea inelului luminos cu roșu. Apăsați butonul CLEAN pentru detalii. Videoclipuri instructive și de asistență sunt disponibile în aplicația iRobot HOME.

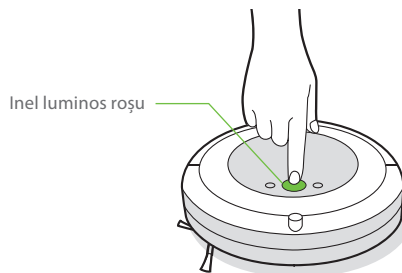

Inel luminos roșu

Baterie descărcată. Încărcați.

- În cazul în care nu sunteți sigur dacă robotul a terminat sau este în pauză, consultați aplicația iRobot HOME pentru a vedea care este starea acestuia.

## Siguranța bateriei și expedierea

Pentru rezultate optime, utilizați numai bateria cu litiu-ion iRobot livrată împreună cu robotul.

**AVERTISMENT:** Bateriile cu litiu-ion și produsele care conțin baterii cu litiu-ion sunt supuse unor reglementări stricte în domeniul transportului. Dacă trebuie să expediați acest produs la service, să călătoriți sau pentru orice alt motiv, **TREBUIE** să respectați instrucțiunile de expediere de mai jos.

- Bateria **TREBUIE** să fie dezactivată înainte de livrare.
- Oprii bateria înlăturând robotul de pe Home Base și țineți apăsat butonul 🏠 pentru 10 secunde. Toate indicatoarele se vor stinge.
- Ambalați bine robotul pentru expediere.
- În cazul în care aveți nevoie de informații suplimentare, contactați echipa Departamentului relații cu clienții sau vizitați [global.irobot.com](http://global.irobot.com).



# Accesorii

## Barieră Virtual Wall® cu mod dual\*

 **Notificare:** Pentru cele mai bune rezultate, plasați-o la cel puțin 2,5 metri de Home Base.

Utilizați bariera Virtual Wall® cu mod dual pentru a menține robotul în zonele pe care doriți să le curățați și nu îl lasă să curețe zonele pe care nu doriți să le curățați. Aceasta creează o barieră invizibilă, pe care doar robotul o vede. Puteți lăsa dispozitivul în poziție între curățare.

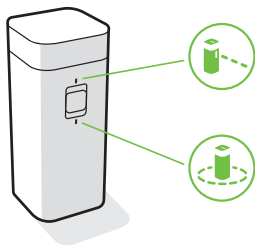



\*Funcția de Perete Virtual este disponibilă doar pentru modelele selectate.

## Alegeți modul care corespunde necesităților dvs.:

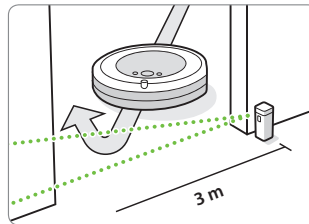
**Modul Virtual Wall:** Când comutatorul se află în poziția Virtual Wall () , dispozitivul va crea o barieră liniară pentru a bloca deschiderile de până la 3 metri.



 **Notă:** Bariera devine tot mai lată cu cât se îndepărtează de dispozitiv (vedeți imaginea).

**Modul Halo:** Poziționați comutatorul în poziția Halo () , pentru a crea o barieră circulară. Acest lucru va împiedica apropierea robotului de zonele pe care doriți să le protejați, cum ar fi vasul animalului de companie, o vază sau zona de sub birou. Bariera Halo se extinde la aproximativ 30 centimetri de centrul dispozitivului.

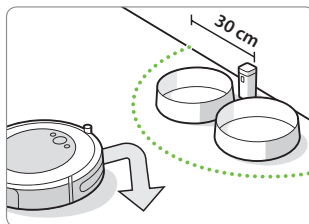

 **Notă:** Bateriile vor ține aproximativ 8-10 luni în condiții normale de utilizare. Dacă nu intenționați să utilizați bariera Virtual Wall pentru o perioadă îndelungată de timp, asigurați-vă că ați întors comutatorul în poziția Dezactivat sau în poziția de mijloc.

# Îngrijire și mentenanță

## Instrucțiuni de îngrijire și mentenanță

Pentru ca robotul dvs. să atingă performanțe maxime, efectuați procedurile indicate pe paginile următoare.

Sunt disponibile videoclipuri instructive suplimentare aplicația iRobot HOME. Dacă observați că robotul strânge mai puține resturi de pe podea, goliți coșul colector, curățați periile sau înlocuiți filtrul, dacă este necesar.

Piesă de schimb	Frecvența de întreținere	Frecvență de înlocuire*
Coș colector	Spălați coșul colector după cum este necesar	
Filtru	Curățați o dată pe săptămână (de două ori pe săptămână în cazul în care aveți un animal de companie). A nu se spăla.	O dată la 2 luni
Senzor de umplere a coșului colector	Curățați o dată la 2 săptămâni	
Roată frontală	Curățați o dată la 2 săptămâni	O dată la 12 luni
Perie de curățare a marginilor și perii pentru suprafețe multiple	Curățați o dată pe lună (de două ori pe lună dacă aveți un animal de companie)	O dată la 12 luni
Senzori și contacte de încărcare	Curățați o dată pe lună	

**\* Important:** Dacă aparatul iRobot s-a deteriorat ca urmare a nerespectării condițiilor de întreținere periodică, repararea acestuia nu va fi inclusă în garanție.

**Notă:** iRobot produce diferite piese de schimb și ansambluri. În cazul în care considerați că aveți nevoie de o piesă de schimb, contactați Departamentul de relații cu clienții iRobot pentru mai multe informații.

\*Frecvența înlocuirii poate varia. Părțile ar trebui înlocuite dacă apare o uzură vizibilă. **Se vor folosi doar accesoriile iRobot originale.**

5 Pentru mai multe informații, vizitați [www.irobot.ro](http://www.irobot.ro)

## Golirea coșului colector

- 1 Apăsăți butonul de eliberare a coșului colector pentru a scoate coșul.

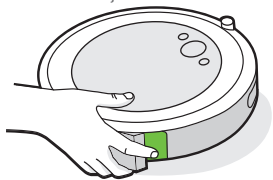

- 2 Deschideți ușa coșului colector pentru a elibera coșul.

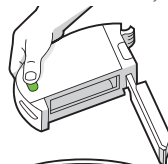

- 3 Plasați coșul colector înapoi în robot.

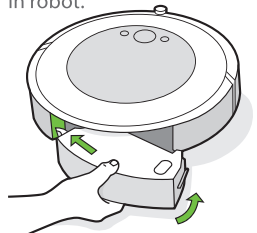

## Curățarea filtrului

- 1 Scoateți coșul colector. Scoateți filtrul apucând ambele capete și trăgându-l afară.

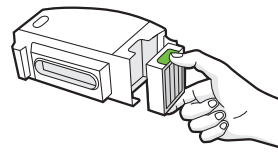

- 2 Îndepărtați reziduurile prin atingerea filtrului de pe recipientul de gunoi.



- 3 Reintroduceți filtrul cu creștăturile orientate spre exterior. Plasați coșul colector înapoi în robot.

**\* Important:** Robotul nu va funcționa dacă filtrul nu este instalat corect. Înlocuiți filtrul odată la fiecare două luni.

## Curățarea senzorilor de umplere a coșului colector

- 1 Scoateți și goliți coșul colector.

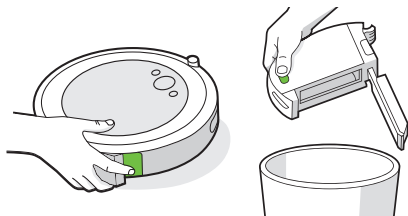

- 2 Ștergeți senzorii interiori cu un material textil uscat și curat

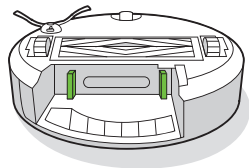

- 3 Ștergeți ușa de acces la coșul colector cu un material textil uscat și curat.

Ușă închisă

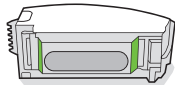

Ușă deschisă

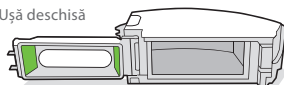

## Spălarea coșului colector

-  **Important:** Nu spălați filtrul. Îndepărtați filtrul înainte de spălarea coșului colector.

- 1 Eliberați coșul colector, scoateți filtrul și deschideți ușa coșului colector.
- 2 Clătiți coșul colector folosind apă caldă.

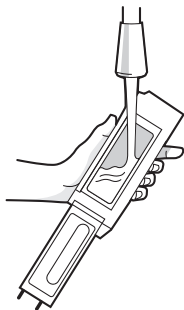



-  **Notă:** Coșul colector nu poate fi spălat în mașina de spălat vase.

- 3 Asigurați-vă că coșul colector este complet uscat. Reintroduceți filtrul și plasați coșul colector înapoi în robot.

## Curățarea periei de curățare a marginilor

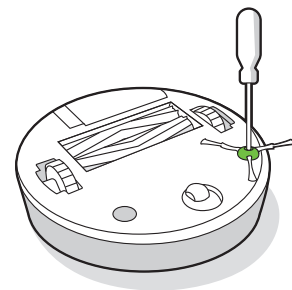
- 1 Utilizați o monedă sau o șurubelniță mică pentru a slăbi șurubul care ține peria de curățare a marginilor.
- 2 Trageți pentru a scoate peria de curățare a marginilor. Îndepărtați firele de păr sau murdăria, apoi remontați peria.



-  **Important:** Dacă aparatul iRobot s-a deteriorat ca urmare a nerespectării condițiilor de întreținere periodică, repararea acestuia nu va fi inclusă în garanție.

## Curățarea roții frontale Caster

- 1 Trageți cu putere de modulul roții frontale pentru a o scoate din robot.
- 2 Trageți cu putere de roată pentru a o scoate din carcasă (a se vedea ilustrațiile de mai jos).
- 3 Îndepărtați resturile din interiorul cavității roții.
- 4 Reinstalați toate piesele după ce ați terminat. Asigurați-vă că roata a revenit la loc.

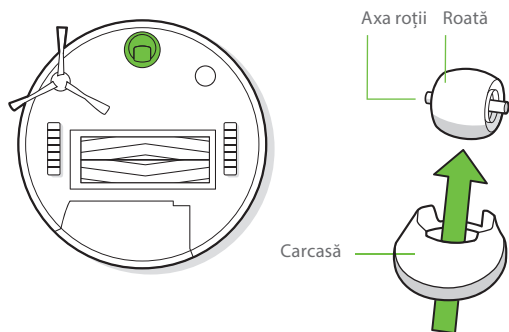

**\* Important:** O roată frontală infundată cu păr și resturi poate duce la deteriorarea podelei. Dacă roata nu se rotește liber după ce ați curățat-o, vă rugăm să contactați Departamentul de relații cu clienții.

## Curățarea periiilor pentru suprafețe multiple

- 1 Apăsăți aripioarele de eliberare a cadrului periiilor, ridicați-o și eliminați orice impedimente.
- 2 Îndepărtați periiile din robot. Scoateți capacele periiilor de la capetele periiilor. Îndepărtați orice păr sau gunoi care au fost colectate sub capace. Reinstalați capacele periei.
- 3 Îndepărtați părul și gunoi de pe piciorușele pătrate și hexagonale de pe partea opusă a periiilor.
- 4 Scoateți coșul colector din robot și curățați toate resturile din traseul de aspirație.
- 5 Reinstalați periiile în robot. Potrivii forma bolțurilor periei cu forma pictogramelor periei din modulul capului de curățare.

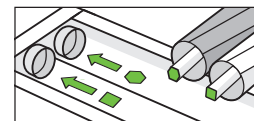
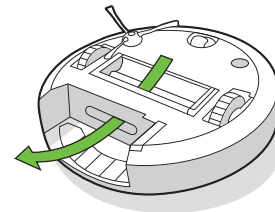
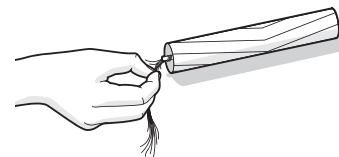
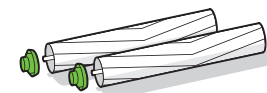
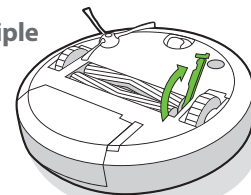

## Curățarea senzorilor și a contactelor de încărcare

- 1 Ștergeți senzorii și contactele de încărcare cu o cârpă curată și uscată. Alternativ, puteți utiliza un tampon de spumă din melamină pentru a îndepărta reziduurile de pe robot și de pe contactele de încărcare de pe Home Base.

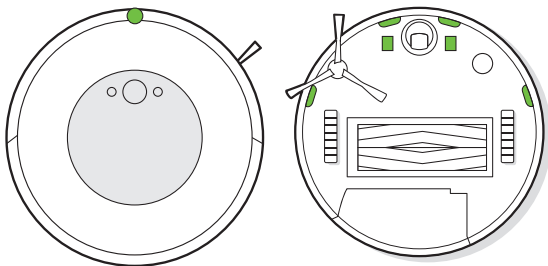

- \* **Important:** Nu pulverizați soluția de curățare sau apă pe senzori sau pe deschiderile senzorilor.

Contactele de încărcare se vor curăța cu o carpa umeda sau un servetel.

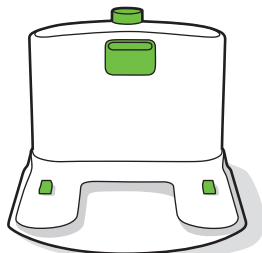

## Departamentul de relații cu clienții iRobot

### Romania

Dacă aveți întrebări sau comentarii legate de aspiratorul dumneavoastră robot, vă rugăm să contactați reprezentantul iRobot înainte de a contacta un partener distribuitor.

Pentru început, puteți consulta website-ul [www.iRobot.ro](http://www.iRobot.ro) pentru sfaturi și informații. Aceste informații pot fi găsite și în iRobot HOME App, aplicația pentru smartphone, în limba engleză. Dacă în continuare aveți nevoie de asistență, contactați 0040738125131 sau scrieți un e-mail la [info@cm-group.ro](mailto:info@cm-group.ro).

Serviciul relații clienți este disponibil de luni până vineri, între orele 9 AM și 5:30 PM.

# Informații de reglementare



Prin prezenta, iRobot Corporation declară că acest robot aspirator, modelul RVD-Y1, este în conformitate cu Directiva UE privind echipamentele radio 2014/53/UE. Textul integral al Declarației de conformitate a UE este disponibil la următoarea adresă de internet: [www.irobot.com/compliance](http://www.irobot.com/compliance).

Raportul SVHC (substanțe care prezintă motive de îngrijorare deosebită) privind informațiile chimice, în conformitate cu reglementarea UE 1907/2006, poate fi găsit aici: [www.irobot.com/compliance](http://www.irobot.com/compliance).

Acest robot aspirator, model RVD-Y1, conține modulul radio Sundial, modelul: AXF-Y1. Acest robot aspirator, model RVD-Y1, funcționează în banda WLAN de 2,4 GHz.

Banda de 2,4 GHz este limitată la funcționarea între 2412 MHz și 2472 MHz cu o putere maximă de ieșire EIRP de 19,1 dBm (81,28 mW) la 2442 MHz.



Acest simbol de pe produs indică faptul că dispozitivul nu trebuie eliminat împreună cu deșeurile menajere nesortate. În calitate de utilizator final, aveți responsabilitatea să eliminați dispozitivul la sfârșitul duratei de exploatare într-o manieră ecologică, după cum urmează:

- (1) returnând-o distribuitorului/dealerului de la care ați achiziționat produsul; sau
- (2) ducând-o într-un punct de colectare specializat.

Eliminarea corectă a acestui produs va contribui la economisirea unor resurse de valoare și va preveni posibilele efecte negative asupra sănătății și mediului, care s-ar putea produce dacă deșeurile sunt gestionate inadecvat. Contactați autoritatea locală pentru detalii suplimentare sau cel mai apropiat punct de colectare specific. Pentru eliminarea incorectă a acestor deșeurii se pot aplica penalizări, în conformitate cu legislația națională. Mai multe informații se pot găsi la adresa următoare: [http://ec.europa.eu/environment/waste/wEEE/index\\_en.htm](http://ec.europa.eu/environment/waste/wEEE/index_en.htm)

Reciclați responsabil produsul iRobot la sfârșitul duratei de exploatare, în conformitate cu reglementările locale. În continuare, este prezentată o listă a organizațiilor de reciclare WEEE contractate de iRobot la momentul vânzării produsului.

Locație	Organizație	Adresă URL
Austria	UFH	<a href="http://www.elektro-ade.at/elektrogeraete-sammeln/liste-der-sammelstoesterreich/">http://www.elektro-ade.at/elektrogeraete-sammeln/liste-der-sammelstoesterreich/</a>
Belgia	Recupel	<a href="https://www.recupel.be/en/where-to-go/?search-collectionPoints=&amp;categories=1%2C2%2C3%2C4#">https://www.recupel.be/en/where-to-go/?search-collectionPoints=&amp;categories=1%2C2%2C3%2C4#</a>
Germania	Zentek	<a href="https://www.ear-system.de/ear-verzeichnis/sammel-und-ruecknahmestback">https://www.ear-system.de/ear-verzeichnis/sammel-und-ruecknahmestback</a>
Danemarca	Elretul	<a href="https://www.dpa-system.dk/DPAApplications/DPADB.aspx?wf=CollectionPointSearch.as">https://www.dpa-system.dk/DPAApplications/DPADB.aspx?wf=CollectionPointSearch.as</a>
Spania	Ecotic	<a href="https://punto-limpio.info/">https://punto-limpio.info/</a>
Franța	Eco-systemes	<a href="https://www.eco-systemes.fr/france">https://www.eco-systemes.fr/france</a>
Irlanda	WEEE Ireland	<a href="http://www.weeireland.ie/household-recycling/where-can-i-recycle/">http://www.weeireland.ie/household-recycling/where-can-i-recycle/</a>
Țările de Jos	Wecycle	<a href="https://www.watmijnapparaatwaard.nl/">https://www.watmijnapparaatwaard.nl/</a>
Suedia	El-Kretsen	<a href="https://www.sopor.nu/sortera-ättervinn/">https://www.sopor.nu/sortera-ättervinn/</a>
Regatul Unit	Repic	<a href="http://www.responsible-recycling.co.uk/contact-us/find-your-local-recy">http://www.responsible-recycling.co.uk/contact-us/find-your-local-recy</a>

## Adresa producătorului

iRobot Corporation, 8 Crosby Drive Bedford MA 01730, SUA

# Informații de reglementare

## CERTIFICAT DE GARANȚIE

Producatorul	iRobot®
Importator autorizat	<b>Certus Mercatus s.r.o.</b> K Žižkovu 282/9 190 00 Praha 9
Service autorizat	S.C. Cordon Electronics S.R.L. Str. Dumitru Brumarescu, Nr. 9A, Sector 4 Telefon: 0372324762, 0213009905, 0721909190, 0740209932, 0730616100, 0743893650 Email: office@cordongroup.ro Website: www.cordongroup.ro

## Completează comerciantul

Semnatura si stampila cumparatorului	
Denumirea produsului	
Seria	
Data vânzării	
Ștampila comerciantului	

1	Data receptiei		Numele si stampila unitatii service
	Data predarii		
	Descrierea defectului		
	Descrierea reparatiei		
	Nr. Intrarii		

2	Data receptiei		Numele si stampila unitatii service
	Data predarii		
	Descrierea defectului		
	Descrierea reparatiei		
	Nr. Intrarii		

3	Data receptiei		Numele si stampila unitatii service
	Data predarii		
	Descrierea defectului		
	Descrierea reparatiei		
	Nr. Intrarii		



**1.** Produsul beneficiază de o garanție legală de conformitate de 24 de luni începând cu data livrării către consumator. Reparațiile se efectuează gratis.

**2.** Garanția legală de conformitate și reparația agratuită acoperă, în condițiile utilizării normale a produsului, toate neconformitățile rezultate ca urmare a folosirii unor materiale necorespunzătoare, probleme de producție și existența unui model eronat al produsului.

**3.** Garanția legală de conformitate și reparația gratis nu se referă la defecțiunile cauzate în cursul transportului, datorită nerespectării instrucțiunilor de deservire specificate în manual, întreținerii neadecvate, deteriorării mecanice, intervenției în instalație sau la defecțiunile cauzate de instalația electrică care nu este în conformitate cu CSN, precum și la defecțiunile cauzate de o conectare incorectă.

**4.** Garanția nu se referă la materialele consumabile. Prin material consumabil se înțelege: periile, periuțele, filtrele, dozele și părțile de cauciuc amovibile. Aceste materiale consumabile se află în vânzare pe piața liberă. Materialul consumabil, în mod excepțional, beneficiază de garanție, doar în cazul defecțiunilor apărute în mod atestabil datorită materialului defect.

**5.** Drepturile consumatorului sunt conforme cu prevederile OUG 140/2021 și OG 21/1992 cu completările și modificările ulterioare. Consumatorul are dreptul la măsuri corective în caz de neconformitate a bunurilor. Măsurile corective nu implică un cost pentru consumator și nu sunt afectate de garanția comercială.

**6.** Cumparatorului i-a fost probată funcționarea corespunzătoare a produsului și i s-a explicat modul de utilizare. Cumparatorul a verificat inventarul de livrare al produsului inclusiv existența manualului de utilizare în limba română. Cumparatorul a luat la cunoștință de integritatea suruburilor și sigiliilor produsului.

**7.** La solicitarea reparației produsului în perioada de garanție, cumparatorul este obligat să prezinte Certificatul de garanție având toate rubricile completate, însoțit de bonul de casa sau factura de achiziție. Vom înlocui produsul neconform cu unul nou, fără niciun cost pentru consumator, în termen de 15 zile de la data la care vom primi o solicitare

pentru garanția comercială. Consumatorul va trebui să ne expedieze produsul neconform pentru a putea verifica neconformitățile reclamate. Cheltuielile aferente expedierii produsului neconform către subscrisa și livrării produsului nou nu vor fi suportate de către consumator.

**8.** După primirea produsului reclamat ca fiind neconform și a facturii de achiziție vom verifica seria produsului pentru a confirma că acesta a fost comercializat de subscrisa. Garanția comercială nu va fi acordată pentru produsele ce nu au fost comercializate de societatea noastră.

**9.** Durata medie de utilizare a produselor este de 2 ani de la data achiziționării.

#### **NU FAC OBIECTUL GARANTIEI:**

**1.** Accesorii, consumabilele, subsansamblele casabile (periile, periuțele, filtrele, dozele, manere, capace, butoane), etc.

**2.** Nerespectarea parametrilor de alimentare pentru care a fost conceput produsul.

**3.** Repararea, modificarea, desigilarea sau încercarea de reparare a produsului de către persoane/firme neautorizate de firma IRobot

**4.** Utilizarea produsului în alte scopuri decât cele pentru care a fost conceput, menționate explicit în manualul de instrucțiuni.

Produsul a fost conceput și fabricat pentru a fi utilizat exclusiv în scopuri casnice.

**Acumulatorii beneficiază de un termen de garanție de 6 luni.**

**Vă rugăm să curățați aparatul înainte de a vă prezenta la service.**



©2020 iRobot Corporation, 8 Crosby Drive, Bedford, MA 01730 SUA. Toate drepturile rezervate iRobot, Roomba, iAdapt și Virtual Wall sunt mărci comerciale înregistrate ale iRobot Corporation. Home Base și Dirt Detect sunt mărci comerciale înregistrate aparținând iRobot Corporation. Wi-Fi și sigla Wi-Fi sunt mărci înregistrate ale Wi-Fi Alliance.

WC#: 4709742 v1

**iRobot®**

**Roomba®**

Прахосмукачка робот

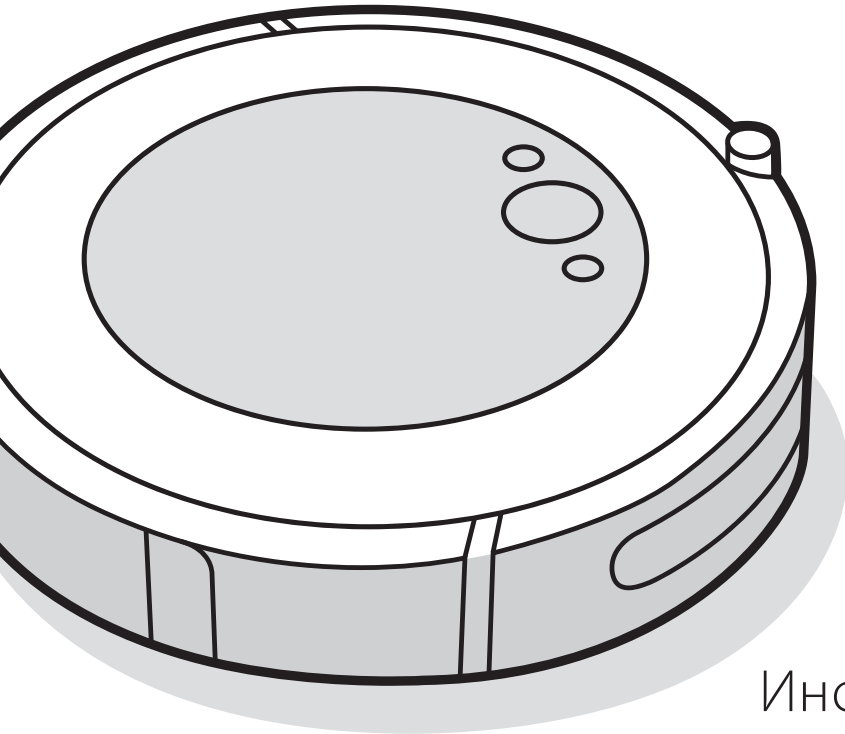

**i1/i3/i4**

Инструкция за експлоатация



# Информация за безопасността

## Важни инструкции за безопасност

Тази инструкция за експлоатация включва информация за следните регулаторни модели: RVD-Y1

### ЗАПАЗЕТЕ ТЕЗИ ИНСТРУКЦИИ











**⚠ ПРЕДУПРЕЖДЕНИЕ:** При използване на електрически уред винаги трябва да се спазват основни предпазни мерки, включително описаните по-долу.

### ПРОЧЕТЕТЕ ВСИЧКИ ИНСТРУКЦИИ

**⚠ ПРЕДУПРЕЖДЕНИЕ:** За да намалите риска от нараняване или повреда, прочетете и спазвайте предупрежденията за безопасност при настройването, използването и поддържането на работа.

Този уред може да се използва от деца на възраст над 8 години и лица с намалени физически, сетивни или умствени способности или липса на опит и познания, ако се наблюдават или са инструктирани как да използват уреда по безопасен начин и разбират свързаните с това опасности. Децата не бива да си играят с уреда. Почистването и техническото обслужване не трябва да се извършва от деца без наблюдение.

**⚠** Това е символът за предупреждение за безопасност. Той се използва, за да предупреждава за потенциални опасности от физическо нараняване. Спазвайте всички съобщения за безопасност след този символ, за да избегнете възможно нараняване или смърт.

 Опасност от токов удар	 Оборудване от клас II	 Номинална изходна мощност, DC	 Прочетете ръководството за експлоатация	 Общ символ за рециклиране
 Опасност от пожар	 За употреба само на закрито	 Номинална входяща мощност, DC	 Да се съхранява извън обсега на деца	 Номинална входяща мощност, AC
 Отделно захранващо устройство				

**ПРЕДУПРЕЖДЕНИЕ:** Показва опасна ситуация, която, ако не се избегне, може да доведе до смърт или сериозно нараняване.

**ВНИМАНИЕ:** Показва опасна ситуация, която, ако не се избегне, може да доведе до леки или средни наранявания.

**БЕЛЕЖКА:** Показва опасна ситуация, която, ако не се избегне, може да доведе до имуществени щети.

## ОБЩИ ПОЛОЖЕНИЯ



# ПРЕДУПРЕЖДЕНИЕ



- Вашият робот не е играчка. Малките деца и домашните животни трябва да се наблюдават, докато роботът е в действие.
- Не сядайте и не стъпвайте върху робота или зарядната станция Home Base.
- Не използвайте неразрешени зарядни устройства. Ако се използват такива зарядни устройства, батерията може да започне да генерира топлина, дим, да се запали или взриви.
- Вашият робот се продава със захранващ кабел, който отговаря на регионалните разпоредби и е предназначен за включване само в стандартен домакински контакт за променлив ток. Не използвайте друг захранващ кабел. За резервни кабели, моля, обръщайте се към отдела за обслужване на клиенти, за да сте сигурни, че ще бъде избран правилният захранващ кабел за конкретната държава.
- Не отваряйте робота, нито зарядната станция Home Base. В тях няма части, които могат да се обслужват от потребителите. За техническо обслужване се обръщайте към квалифициран сервизен персонал.
- Опасност от токов удар – да се използва само на закрито в сухи помещения.
- Не хващайте робота, нито станцията Home Base с мокри ръце.
- Съхранявайте и използвайте робота си само на стайна температура.
- Ако към помещението за почистване има балкон, използвайте физическа преграда, за да предотвратите достъпа до балкона и да осигурите безопасна работа.
- Почистете сензорите срещу падане по стълби.



# ВНИМАНИЕ



- Не използвайте робота върху подови настилки с вградени открити електрически контакти.
- Ако устройството премине през захранващ кабел и го дръпне, съществува опасност някой предмет да бъде издърпан от маса или полица. Преди да използвате устройството, отстранете едри препятствия като дрехи, листове хартия, шнурове на щори или завеси, захранващи кабели и чупливи предмети.
- Обърнете внимание, че роботът се движи самостоятелно. Бъдете внимателни, когато се движите в работната му зона, за да не го настъпите.
- Не използвайте устройството за събиране на остри предмети, стъкла или горящи или димящи предмети.

## БЕЛЕЖКА

- Този робот е предназначен за употреба само върху сухи подови настилки. Не го използвайте за събиране на разлети течности. Не допускайте нито робота, нито зарядната станция Home Base да се намокрят.
- Не поставяйте нищо върху робота.
- Ако контактите на зарядното устройство не се поддържат чисти, роботът може да загуби способността си за зареждане на батерията.

## ЗАРЯДНА СТАНЦИЯ HOME BASE



# ПРЕДУПРЕЖДЕНИЕ



- Не използвайте зарядната станция Home Base с повреден кабел или щепсел. Ако кабелът или щепселът са повредени, трябва да бъдат сменени.
- Преди почистване или техническо обслужване винаги изключвайте робота от зарядната станция Home Base.
- Зареждайте робота само с предоставеното захранване. Предоставеното захранване осигурява безопасно свръхниско напрежение, съответстващо на входната маркировка на робота, необходима за поддържане на безопасна работа.

- За да предотвратите опасността от падане на робота по стълби, уверете се, че Home Base е поставена най-малко на 1,2 метра от стълбища.



## ВНИМАНИЕ



- Използването на батерията от деца трябва да става под наблюдение. Потърсете незабавно медицинска помощ, ако бъде погълната клетка или батерия.

## БЕЛЕЖКА

- Продуктът не може да се използва с нито един вид преобразувател за хранване. Използването на преобразуватели за хранване незабавно отменя гаранцията.
- Ако живеете в регион с чести гръмотевични бури, препоръчително е да използвате допълнителен стабилизатор на напрежението. Зарядната станция Home Base може да бъде защитена със стабилизатор на напрежението в случай на тежки гръмотевични бури.

### БАТЕРИЯ



## ПРЕДУПРЕЖДЕНИЕ



- Не отваряйте, не чупете, не загревайте над 80°C и не палете батерията. Следвайте инструкциите на производителя.
- Не предизвиквайте късо съединение с батерията, като оставяте метални предмети в контакт с терминалите на батерията или я потапяте в течност. Не подлагайте батериите на механичен удар.
- Проверявайте периодично батерията за признаци на повреда или изтичане. Не зареждайте повредени или течачи батерии. Не позволявайте течността да влезе в контакт с кожата или очите. В случай на контакт измийте засегнатата област с обилно количество вода и потърсете медицинска помощ. Поставете батерията в запечатан найлонов плик и я рециклирайте или изхвърлете безопасно в съответствие с местните разпоредби за опазване на околната среда или я върнете в местния упълномощен сервизен център на iRobot за изхвърляне.
- Литиево-йонните батерии и продуктите, които съдържат литиево-йонни батерии, са предмет на строги ограничения при транспортиране. Ако е необходимо да изпратите този продукт (с приложена батерия) за обслужване, при пътуване или по каквато и да било друга причина, ТРЯБВА да прегледате раздела „Отстраняване на неизправности“ в ръководството или да се обърнете към отдела за обслужване на клиенти за указания за транспортиране.



Този символ върху батерията показва, че тя не трябва да се изхвърля с несортирани общи битови отпадъци. Като краен потребител ваша отговорност е да изхвърлите излязлата от употреба батерия на уреда ви по щадящ околната среда начин, а именно:

- (1) като я върнете на дистрибутора/търговеца, от когото сте купили продукта;
- (2) като я оставите в определен за целта събирателен пункт.

Разделното събиране и рециклиране на излезли от употреба батерии, които подлежат на изхвърляне, ще спомогне за опазването на природните ресурси и за рециклирането на батериите по начин, който предпазва човешкото здраве и околната среда. За повече информация, моля, свържете се с местната служба за рециклиране или с търговеца, от когото първоначално сте закупили продукта. Неправилното изхвърляне на излезлите от употреба батерии може да доведе до потенциални отрицателни последици за околната среда и човешкото здраве, дължащи се на използваните в тях вещества.

Информация за последиците от проблемните вещества в потока от отпадъци от батерии може да бъде намерена в следния източник: <http://ec.europa.eu/environment/waste/batteries/>

# Вашата прахосмукачка робот Roomba®

## Изглед отгоре

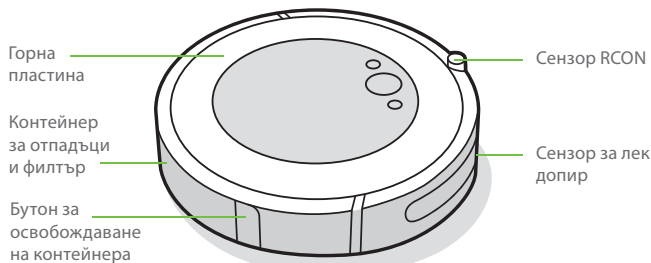

## Зарядна станция Home Base

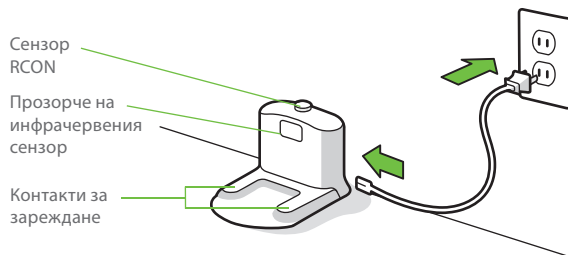

## Изглед отдолу

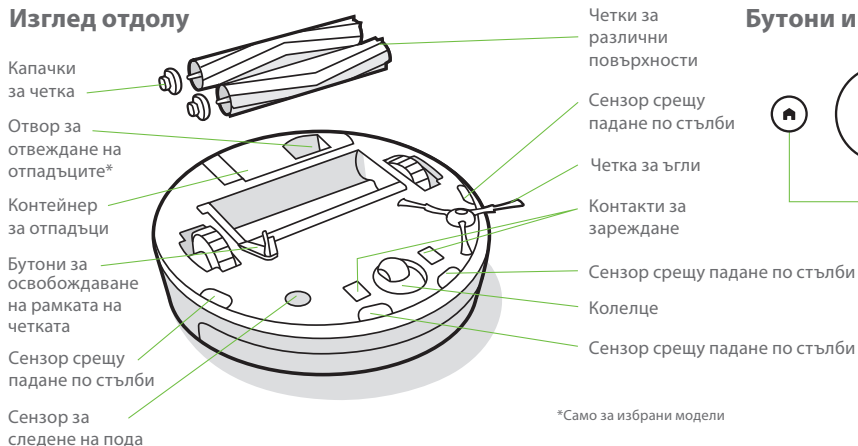

## Бутони и индикатори

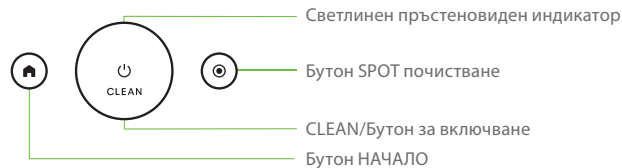

\*Само за избрани модели



# Използване на прахосмукачката робот Roomba®

## Позициониране на зарядната станция Home Base

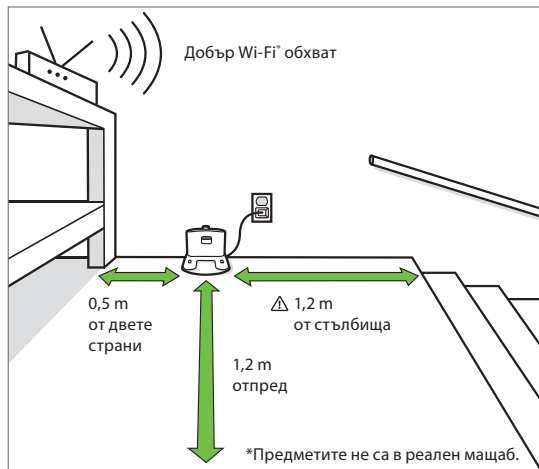

**⚠ ПРЕДУПРЕЖДЕНИЕ:** За да предотвратите опасността вашият робот да падне по стълбите, когато напуска или се връща към зарядната станция Home Base, се уверете, че Home Base е поставена на разстояние не по-малко от 1,2 метра от които и да е стълби.

## Изгледете приложението iRobot HOME и свържете с Wi-Fi®

- Следвайте подробните инструкции, за да настроите вашата Roomba.
- Задайте график за автоматично почистване и настройте предпочитанията за почистване.
- Получете достъп до съвети, похвати и отговори на често задавани въпроси.

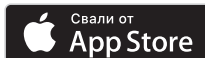

## Зареждане



- Бял светещ пръстен по време на зареждане
- Постоянно бяло: напълно зареден
- Пулсиращо бяло: в процес на зареждане
- Пулсиращо червено: в процес на зареждане/батерията е изтощена

- Поставете робота върху зарядната станция Home Base, за да активирате батерията.
  - **Забележка:** Роботът се доставя частично зареден, но препоръчваме да го заредите на станцията в продължение на 3 часа, преди да стартирате първата задача за почистване.
- Ако роботът ви трябва да се презареди по време на почистване, ще се върне при зарядната си станция Home Base. След като се заради достатъчно, ще поднови задачата за почистване оттам, откъдето е спрял.
- Когато е на зарядната станция Home Base, роботът консумира малко количество енергия. Можете да поставите робота в режим на още по-ниска консумация на електроенергия, когато не се използва. За инструкции и по-детайлна информация за режима на готовност с намалено потребление на енергия вижте приложението iRobot HOME.
- Преди дълготрайно съхранение изключете робота, като го преместите от зарядната станция Home Base и задържите натиснат бутон  в продължение на 10 секунди. Съхранявайте робота на хладно и сухо място.

## Почистване



Отстранете излишните предмети от подовите преди почистване. Използвайте робота често, за да поддържате подовите в отлично състояние.

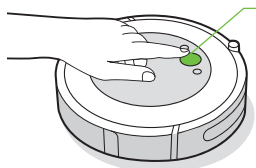

Трябва само да натиснете CLEAN

Докоснете за стартиране/  
поставяне на пауза/възобновяване  
Задръжте в продължение на  
3 секунди, за да прекратите  
задачата.

- Роботът автоматично ще изследва и почисти дома ви. Той ще се върне на зарядната станция Home Base в края на почистващия цикъл и когато се нуждае от презареждане.
- За да изпратите робота обратно към станцията за отпадъци, докоснете 🏠. Син светещ пръстен показва, че роботът търси зарядната станция Home Base.
- Когато роботът ви открие особено мръсна зона, ще влезе в режим Dirt Detect™ - минава върху зоната няколко пъти, докато не установи, че е достатъчно почистена. Светлинният пръстеновиден индикатор ще мига в синьо.
- Докоснете 🟢, за да използвате функцията „Spot почистване“ за определена зона. Роботът ще започне да се движи навън по спирала с диаметър около 1 метър и след това обратно по спирала навътре до точката, откъдето е започнал. На светлинния пръстеновиден индикатор ще се покаже синя спирала.



Когато роботът установи, че контейнерът му трябва да бъде изпразнен, светлинният пръстеновиден индикатор ще свети в червено с движение, сочещо назад.

## Отстраняване на неизправности

- Роботът ще ви съобщи, че нещо не е наред, с гласово предупреждение и промяна на светлинния пръстеновиден индикатор в червено. Натиснете CLEAN за подробности. Допълнителни видеоклипове за поддръжка и с инструкции можете да намерите в приложението iRobot HOME.

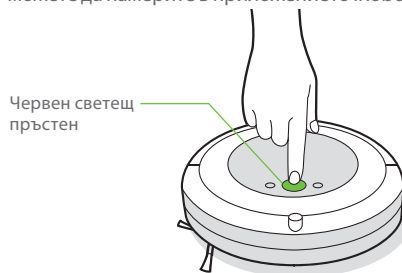

Червен светещ  
пръстен

Изтощена батерия. Моля, заредете.

- Ако не сте сигурни дали роботът е приключил работа или е на пауза, проверете състоянието му в приложението iRobot HOME.

## Безопасност и доставка на батериите

За най-добри резултати използвайте само литиево-йонната батерия за iRobot, която се доставя заедно с робота.

**⚠ ПРЕДУПРЕЖДЕНИЕ:** Литиево-йонните батерии и продуктите, които съдържат литиево-йонни батерии, са предмет на строги ограничения при транспортиране. Ако е необходимо да изпратите този продукт за обслужване, при пътуване или по каквато и да било друга причина, ТРЯБВА да следвате указанията за транспортиране по-долу.

- Преди изпращане батерията трябва да бъде изключена.
- Изключете батерията, свалите робота от зарядната станция и задръжте натиснат бутона 🏠 в продължение на 10 секунди. Всички индикатори ще се изключат.
- Опаковайте робота добре за изпращане.
- Ако се нуждаете от допълнителна помощ, обърнете се към екипа в отдела за обслужване на клиенти или посетете [global.irobot.com](http://global.irobot.com).

# Акcesoари

## Виртуална стена с двоен режим Virtual Wall® Barrier\*

**Забележка:** За най-добри резултати поставяйте най-малко на 2,5 метра от зарядната станция Home Base.

Използвайте виртуалната стена с двоен режим Virtual Wall®, за да ограничавате робота в местата, които искате да се почистват, и извън тези, които не искате. Тя създава невидима преграда, която се вижда само от робота. Можете да върнете устройството на позицията му, когато почистването приключи.

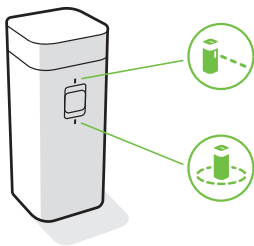

\*Виртуалната стена се предлага само с избрани модели.

Изберете режима, който отговаря на нуждите ви:

**Режим „Виртуална стена“ Virtual Wall:** Когато превключвателят е в позиция „Виртуална стена“ Virtual Wall (🚧), устройството създава линейна преграда за блокиране на отвори с размери до 3 метра.

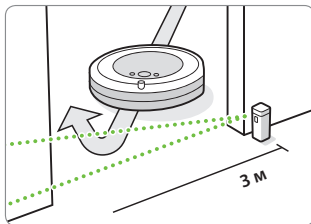

**Забележка:** Преградата се разширява с отдалечаването от устройството (вижте илюстрацията).

**Режим „Купол“:** Преместете превключвателя на позиция Halo (🌀), за да създадете кръгова преграда. Това ще попречи на робота да се приближава до зони, които искате да защитите, като например купичка на домашни любимци, вази или под бюрото. Преградата на купола се разгъва до около 30 сантиметра от центъра на устройството.

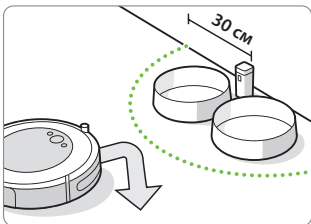

**Забележка:** При нормална употреба батериите издържат около 8 – 10 месеца. Ако не възнамерявате да използвате виртуалната стена Virtual Wall продължително време, завъртете превключвателя на „Изкл.“ или на средна позиция.

# Грижи и техническо обслужване

## Инструкции за грижи и техническо обслужване

За да работи роботът максимално ефективно, изпълнявайте процедурите на следващите страници.

В приложението iRobot HOME има допълнителни видеоклипове с инструкции. Ако забележите, че роботът събира по-малко отпадъци от пода, изпразнете контейнера, почистете четките и почистете или заменете филтъра при нужда.

Част	Честота на обслужване	Честота на смяна*
Контейнер	Измивайте контейнера, когато е необходимо	
Филтър	Почиствайте веднъж седмично (два пъти седмично, ако имате домашен любимец). Не перете.	На всеки 2 месеца
Сензор за пълен контейнер	Почистване на всеки 2 седмици	
Предно колелце	Почистване на всеки 2 седмици	На всеки 12 месеца
Четка за ъгли и четки за различни повърхности	Почистване веднъж в месеца (два пъти в месеца, ако имате домашен любимец)	На всеки 12 месеца
Сензори и контакти за зареждане	Почистване веднъж месечно	

**\* Важно:** Ако роботът е механично повреден в резултат на пренебрегната редовна поддръжка, такава повреда не се поема от гаранцията.

**Забележка:** iRobot произвежда различни резервни части и сглобки. Ако считате, че се нуждаете от резервна част, свържете се с отдела за обслужване на клиенти на iRobot за повече информация.

\*Честотата на смяна може да варира. Частите трябва да се сменят, ако се покаже видимо износване. **Използвайте само оригинални аксесоари iRobot.**

5 За допълнителна информация посетете [www.irobot.bg](http://www.irobot.bg)

## Почистване на контейнера

- 1 Натиснете бутона за освобождаване на контейнера, за да го извадите.



- 2 Отворете вратичката на контейнера, за да го изпразните.

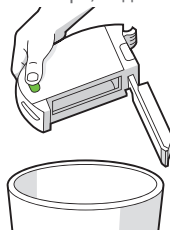

- 3 Поставете контейнера обратно в робота.

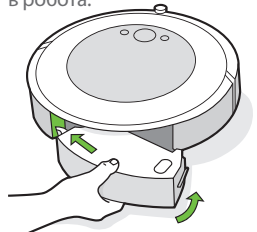

## Почистване на филтъра

- 1 Извадете контейнера. Извадете филтъра, като го хванете от двата края и го издърпате.

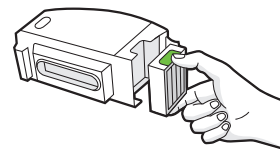

- 2 Отстранете отпадъците, като потупате филтъра по коша за отпадъци.



- 3 Поставете обратно филтъра така, че назъбените краища да са насочени навън. Поставете контейнера обратно в робота.

**\* Важно:** Роботът няма да работи, ако филтърът не е инсталиран правилно. Сменяйте филтъра на всеки два месеца.

## Почистване на сензорите за пълен контейнер

- 1 Извадете и изпразнете контейнера.

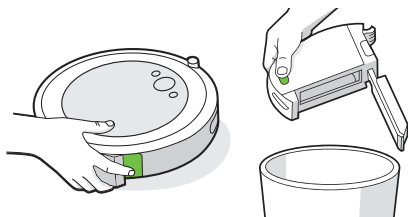

- 2 Избършете вътрешните сензори с чиста и суха кърпа.

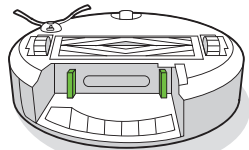

- 3 Избършете вратичката на контейнера с чиста и суха кърпа.

Затворена  
врата



Отворена  
врата

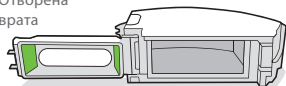

## Измиване на контейнера

-  **Важно:** Не измивайте филтъра. Изваждайте филтъра, преди да измиете контейнера.

- 1 Освободете контейнера, извадете филтъра и отворете вратичката на контейнера.

- 2 Изплакнете контейнера с топла вода.

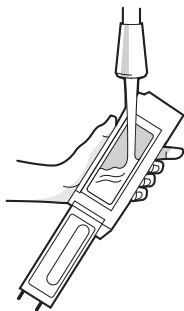

-  **Забележка:** Контейнерът не може да се мие в съдомиялна машина.

- 3 Уверете се, че контейнерът е напълно сух. Поставете обратно филтъра и върнете контейнера в работа.

## Почистване на четката за ъгли

- 1 Използвайте малка отвертка, за да разхлабите винта, който държи четката за ъгли на място.

- 2 Издърпайте, за да премахнете четката за ъгли. Отстранете космите или замърсяванията, след което поставете четката обратно.

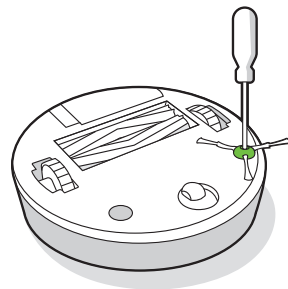

-  **Важно:** Ако роботът е механично повреден в резултат на пренебрегната редовна поддръжка, такава повреда не се поема от гаранцията.

## Почистване на предното колелце

- 1 Дръпнете силно модула на предното колелце, за да го извадите от робота.
- 2 Дръпнете силно колелцето, за да го извадите от корпуса му (вижте илюстрацията по-долу).
- 3 Отстранете отпадъците от вътрешността на отвора на колелцето.
- 4 Поставете обратно всички части, когато приключите. Уверете се, че колелцето щраква обратно на място.

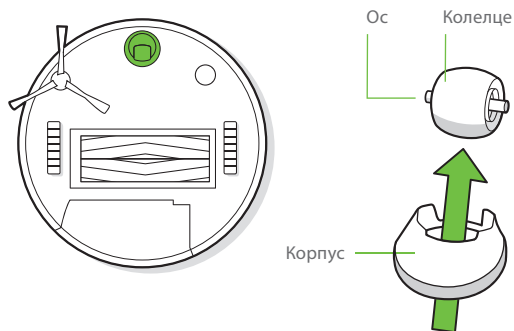

**\* Важно:** Ако предното колелце се запълни с косми и отпадъци, може да повреди пода ви. Ако колелцето не се върти свободно, след като сте го почистили, свържете се с отдела за обслужване на клиенти.

## Почистване на четките за различни повърхности

- 1 Стиснете бутоните за освобождаване на рамката на четката, повдигнете бутона и отстранете всякакви пречки.
- 2 Извадете четките от робота. Извадете капачките от краищата на четките. Отстранете космите или отпадъците, които са се събрали под капачките. Поставете капачките за четките обратно на местата им.
- 3 Отстранете космите или отпадъците от квадратните и шестоъгълните щифтове от срещуположната страна на четките.
- 4 Извадете контейнера от робота и почистете останалите отпадъци от пътя за засмукване.
- 5 Върнете четките в робота. Щифтовете на четките трябва да съответстват по форма на иконите на четките върху модула на почистващата глава.

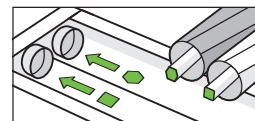
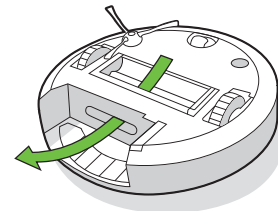
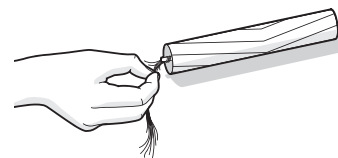
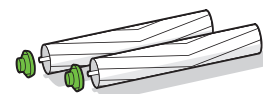
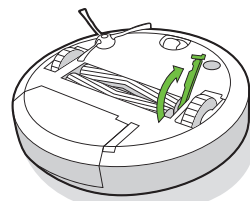

## Почистване на сензорите и на контактите за зареждане

- 1 Избършете сензорите и контактите за зареждане с чиста суха кърпа. Като алтернатива можете да използвате подложка от меламинава пена, за да премахнете натрупаните отпадъци върху робота и контактите за зареждане на Home Base.

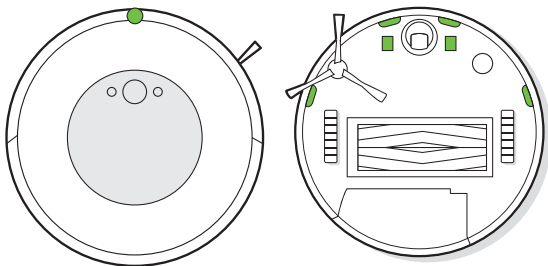

**Важно:** Не пръскайте с почистващ разтвор или вода сензорите и отворите им.

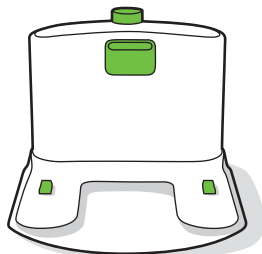

## Отдел за обслужване на клиенти на iRobot

### България

Ако имате въпроси или коментари във връзка с купената от вас прахосмукачка робот Roomba®, свържете се с iRobot, преди да се обърнете към търговец на дребно.

Като начало посетете [www.irobot.bg](http://www.irobot.bg) за съвети за поддръжка, често задавани въпроси и информация за аксесоарите. Тази информация можете да намерите и в приложението iRobot HOME. Ако се нуждаете от допълнителна помощ, обадете се на отдела за обслужване на клиенти на телефон **(02) 491 6366**.

### Работно време на отдела за обслужване на клиенти на iRobot в България

- От понеделник до петък, 9:30 – 17:30 ч. EST

### Извън България

Посетете [global.irobot.com](http://global.irobot.com), за да:

- научите повече за iRobot във вашата държава;
- получите насоки и съвети за подобряване на ефективността на прахосмукачката робот Roomba®;
- получите отговори на въпроси;
- се свържете с местния център за поддръжка.

# Информация за нормативната уредба

**CE** С настоящото iRobot Corporation декларира, че тази прахосмукачка робот модел RVD-Y1 е в съответствие с Директивата на ЕС за радиосъоръженията 2014/53/ЕС. Пълният текст на декларацията за съответствие за ЕС можете да намерите на следния интернет адрес: [www.irobot.com/compliance](http://www.irobot.com/compliance).

Доклада с химическа информация, в който се изброяват SVHC (вещества, пораждащи сериозно безпокойство) съгласно Регламент на ЕС 1907/2006, можете да намерите тук: [www.irobot.com/compliance](http://www.irobot.com/compliance).

Тази прахосмукачка робот модел RVD-Y1 включва радиомодул Sundial модел: AXF-Y1. Тази прахосмукачка робот модел RVD-Y1 работи в диапазона на WLAN 2,4 GHz.

Диапазонът 2,4 GHz е ограничен за работа между 2412MHz и 2472MHz с максимална изходна мощност на EIRP от 19,1 dBm (81,28 mW) при 2442 MHz.



Този символ върху продукта показва, че уредът не трябва да се изхвърля на несортирани общи битови отпадъци. Като краен потребител ваша отговорност е да изхвърлите излезлия от употреба уред по щадящ околната среда начин, а именно:

- (1) като го върнете на дистрибутора/търговеца, от когото сте купили продукта;
- (2) като го оставите в определен за целта събирателен пункт.

Правилното изхвърляне на този продукт ще помогне да се спестят ценни ресурси и да се предотвратят евентуални негативни ефекти върху човешкото здраве и околната среда, които в противен случай биха могли да възникнат от неподходящо третиране на отпадъците. Моля, свържете се с местните власти за повече подробности или с най-близкия определен за целта събирателен пункт. За неправилното изхвърляне на тези отпадъци може да се прилагат санкции в съответствие с националното ви законодателство. Допълнителна информация може да намерите от следния източник: [http://ec.europa.eu/environment/waste/weee/index\\_en.htm](http://ec.europa.eu/environment/waste/weee/index_en.htm)

Рециклирайте продуктите iRobot с изтекъл експлоатационен срок отговорно според местните разпоредби. Следва списък на организациите за рециклиране на излязло от употреба електрическо и електронно оборудване (WEEE), с които iRobot има договор в момента на продажба на продукта.

Местоположение	Организация	URL
Австрия	UFH	<a href="http://www.elektro-ade.at/elektrogeraete-sammeln/liste-der-sammelstoesterreich/">http://www.elektro-ade.at/elektrogeraete-sammeln/liste-der-sammelstoesterreich/</a>
Белгия	Recupel	<a href="https://www.recupel.be/en/where-to-go/?search-collectionPoints=&amp;categories=1%2C2%2C3%2C4#">https://www.recupel.be/en/where-to-go/?search-collectionPoints=&amp;categories=1%2C2%2C3%2C4#</a>
Германия	Zentek	<a href="https://www.ear-system.de/ear-verzeichnis/sammel-und-ruecknahmestback">https://www.ear-system.de/ear-verzeichnis/sammel-und-ruecknahmestback</a>
Дания	Elretul	<a href="https://www.dpa-system.dk/DPAApplications/DPADB.aspx?wf=CollectionPointSearch.as">https://www.dpa-system.dk/DPAApplications/DPADB.aspx?wf=CollectionPointSearch.as</a>
Испания	Ecotic	<a href="https://punto-limpio.info/">https://punto-limpio.info/</a>
Франция	Eco-systemes	<a href="https://www.eco-systemes.fr/france">https://www.eco-systemes.fr/france</a>
Ирландия	WEEE Ireland	<a href="http://www.weeeireland.ie/household-recycling/where-can-i-recycle/">http://www.weeeireland.ie/household-recycling/where-can-i-recycle/</a>
Нидерландия	Wecycle	<a href="https://www.watmijnapparaatwaard.nl/">https://www.watmijnapparaatwaard.nl/</a>
Швеция	El-Kretsen	<a href="https://www.sopor.nu/sortera-aterinn/">https://www.sopor.nu/sortera-aterinn/</a>
Обединеното кралство	Repic	<a href="http://www.responsible-recycling.co.uk/contact-us/find-your-local-recy">http://www.responsible-recycling.co.uk/contact-us/find-your-local-recy</a>

## Адрес на производителя

iRobot Corporation, 8 Crosby Drive Bedford MA 01730, САЩ



# Информация за нормативната уредба

Оторизиран вносител: „Цертус Меркатус БГ“  
ЕООД тел.: 02 491 63 66

[www.irobot.bg](http://www.irobot.bg)

Оторизиран сервис: „България сервис груп“ ООД  
Национален телефон: 0700 10 218.  
e-mail: [order@bgs.bg](mailto:order@bgs.bg)  
[www.bgs.bg](http://www.bgs.bg)



## ГАРАНЦИОННА КАРТА

Продавач ..... Купувач .....

.....  
/печат на продавача/

.....  
/подпис на купувача/

Дата на покупката: .....

Модел	
Сериен Номер	

**Гаранционни срокове:**

**Роботизирана прахосмукачка „iRobot”- 24 месеца**

**Батерия на прахосмукачка „iRobot” – 6 месеца**

Фирма „Цертус Меркатус БГ“ ЕООД ви дава гаранция за качеството на закупеното изделие, съгласно Закона за защита на потребителите и гаранционните условия на тази карта.

**Независимо от търговската гаранция, продавачът отговаря за липсата на съответствие на потребителската стока с договора за продажба, съгласно чл.112 - 115 от ЗЗП.**

**Предоставената търговска гаранция не оказва влияние върху правата на потребителите, произтичащи от гаранцията по чл. 112 – 115 от Закона за защита на потребителите.**

Тази гаранция е валидна за всички домакински уреди предлагани от “Цертус Меркатус БГ“ЕООД с търговска марка „iRobot” на територията на Република България.

## **ГАРАНЦИОННИ УСЛОВИЯ:**

### **1. Гаранцията е валидна при:**

- 1.1. Представяне на настоящата гаранционна карта - попълнена правилно в момента на закупуване на стоката и касова бележка, фактура или договор за закупуване на уреда.
- 1.2. Фабрични дефекти възникнали по вина на производителя ( дефектен материал, грешна конструкция или некачествено производство).

### **2. Гаранцията не се отнася за:**

- 2.1. Уреди, които се използват с професионална цел в търговската мрежа, обществени места и други подобни, различни от домакинството. Дефиницията потребителска (домашна) употреба, абсолютно изключва използването на продукта за извършването на търговска и/или професионална дейност, както използването му за каквито и да е цели освен домакинство. При всички случаи , ако уредът е закупен с фактура издадена на търговец по смисъла на Търговския закон или на името на юридическо лице, се счита че същият се използва за цели различни от потребителска (домашна) употреба.
- 2.2. Консумативи: четки, филтри, подвижни части от каучук. Консумативите са свободно продаваеми.

### **3. Гаранционната отговорност изпълнявана от „България сервиз груп“ ООД се изключва в следните случаи:**

- 3.1. Ако е направен опит за отстраняване на дефекта от неоторизирани лица.
- 3.2. При несъответствие между данните в гаранционната карта и изделието, както и при липса на сериен номер върху изделието.
- 3.3. При повреди от външен характер, като токови удари, нестандартни захранващи напрежения, природни бедствия или други причини извън контрола на вносителя.
- 3.4. Ако уреда е подложен на действието на агресивна среда - удар, падане, натиск и т.н.
- 3.5. При предизвикан термичен шок върху уреда.
- 3.6. При неспазване инструкциите за експлоатация и неправилна поддръжка. Инструкцията за експлоатация и поддръжка на български език е приложена към уреда.
- 3.7. При неправилно или некоректно попълнена, с нечетлив сериен номер или такава със следи от интервенция гаранционна карта и при липса или нарушена заводска табелка с данни на уреда.
- 3.8. При дефекти в следствие на неправилен транспорт.

### **4. Изисквания при гаранционно сервизно обслужване:**

- 4.1. По време на престой на изделието в сервиза не тече гаранционен срок.
- 4.2. В случай на необходимост от подмяна на резервна част, подменената такава става собственост на сервиза.
- 4.3. За подмяна на уреда с нов се изисква специален протокол издаден от Централен сервиз, със становище, че уредът не подлежи на ремонт и документ за покупката-фактура (касова бележка) и гаранционна карта.

Цертус Меркатус БГ ЕООД  
Ул. Апостол Карамитев No 2, вх. В, ап. 7  
Дианабад – София, 1172 България  
тел: + 359 2 4916366  
Email: bg.info@certus-mercatus.com

**Чл. 112.** (1) При несъответствие на потребителската стока с договора за продажба потребителят има право да предяви рекламация, като поиска от продавача да приведе стоката в съответствие с договора за продажба. В този случай потребителят може да избира между извършване на ремонт на стоката или замяната ѝ с нова, освен ако това е невъзможно или избраният от него начин за обезщетение е непропорционален в сравнение с другия.

(2) Смята се, че даден начин за обезщетяване на потребителя е непропорционален, ако неговото използване налага разходи на продавача, които в сравнение с другия начин на обезщетяване са неразумни, като се вземат предвид:

1. стойността на потребителската стока, ако нямаше липса на несъответствие;
2. значимостта на несъответствието;
3. възможността да се предложи на потребителя друг начин на обезщетяване,

който не е свързан със значителни неудобства за него.

**Чл. 113.** (1) (Нова – ДВ, бр. 18 от 2011 г.) Когато потребителската стока не съответства на договора за продажба, продавачът е длъжен да я приведе в съответствие с договора за продажба.

(2) (Предишна ал. 1 – ДВ, бр. 18 от 2011 г.) Привеждането на потребителската стока в съответствие с договора за продажба трябва да се извърши в рамките на един месец, считано от предявяването на рекламацията от потребителя.

(3) (Предишна ал. 2, изм. – ДВ, бр. 18 от 2011 г.) След изтичането на срока по ал. 2 потребителят има право да развали договора и да му бъде възстановена заплатената сума или да иска намаляване на цената на потребителската стока съгласно чл. 114.

(4) (Предишна ал. 3 – ДВ, бр. 18 от 2011 г.) Привеждането на потребителската стока в съответствие с договора за продажба е безплатно за потребителя. Той не дължи разходи за експедиране на потребителската стока или за материали и труд, свързани с ремонта ѝ, и не трябва да понася значителни неудобства.

(5) (Предишна ал. 4 – ДВ, бр. 18 от 2011 г.) Потребителят може да иска и обезщетение за претърпените вследствие на несъответствието вреди.

**Чл. 114.** (1) При несъответствие на потребителската стока с договора за продажба

и когато потребителят не е удовлетворен от решаването на рекламацията по **чл. 113**, той има право на избор между една от следните възможности:

1. разваляне на договора и възстановяване на заплатената от него сума;
2. намаляване на цената.

(2) Потребителят не може да претендира за възстановяване на заплатената сума или за намаляване цената на стоката, когато търговецът се съгласи да бъде извършена замяна на потребителската стока с нова или да се поправи стоката в рамките

42

на един месец от предявяване на рекламацията от потребителя.

(3) (Нова – ДВ, бр. 61 от 2014 г., в сила от 25.07.2014 г.) Търговецът е длъжен да удовлетвори искане за разваляне на договора и да възстанови заплатената от потребителя сума, когато след като е удовлетворил три рекламации на потребителя чрез извършване на ремонт на една и съща стока, в рамките на срока на гаранцията по

**чл. 115**, е налице следваща поява на несъответствие на стоката с договора за продажба.

(4) (Предишна ал. 3 – ДВ, бр. 61 от 2014 г., в сила от 25.07.2014 г.) Потребителят не може да претендира за разваляне на договора, ако несъответствието на потребителската стока с договора е незначително.

**Чл. 115.** (1) Потребителят може да упражни правото си по този раздел в срок до две години, считано от доставянето на потребителската стока.

(2) Срокът по ал. 1 спира да тече през времето, необходимо за поправката или замяната на потребителската стока или за постигане на споразумение между продавача и потребителя за решаване на спора.

(3) Упражняването на правото на потребителя по ал. 1 не е обвързано с никакъв друг срок за предявяване на иск, различен от срока по ал. 1.

### РЕМОНТИ В ГАРАНЦИОНЕН СРОК

Предаден за ремонт на:	Получил уреда (подпис)	Поправен на:	Номер на ремонтния лист	Получил уреда (подпис)



©2020 iRobot Corporation, 8 Crosby Drive, Bedford, MA 01730 САЩ. Всички права запазени iRobot, Roomba, iAdapt и Virtual Wall са регистрирани търговски марки на iRobot Corporation. Home Base и Dirt Detect са търговски марки на iRobot Corporation. Wi-Fi и логото Wi-Fi са регистрирани търговски марки на Wi-Fi Alliance.

WC#: 4709731 v1

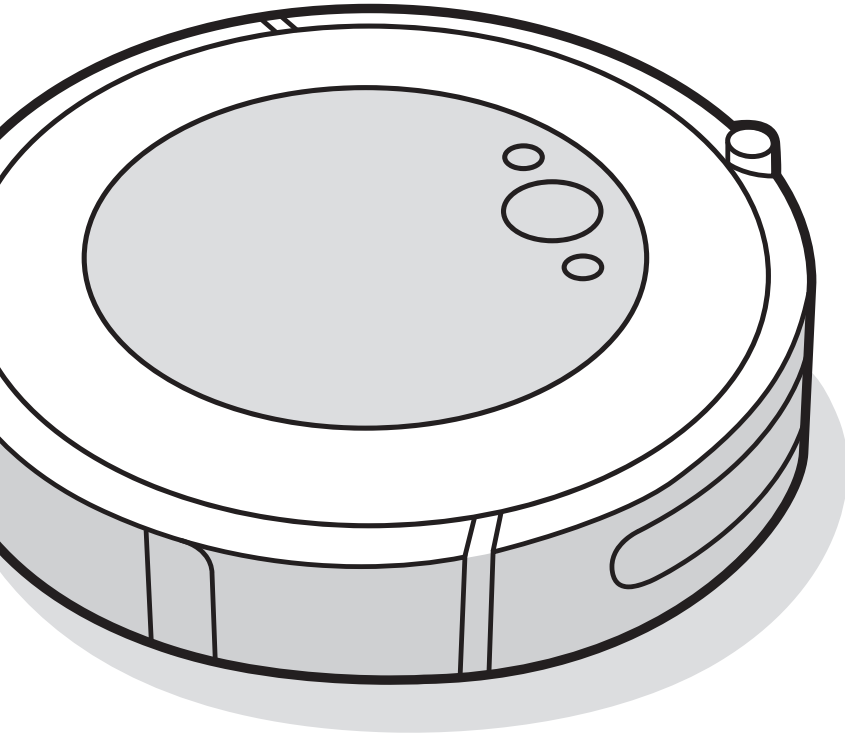

**iRobot®**

**Roomba®**  
Robot Süpürge

**i1/i3/i4**

Kullanıcı Kılavuzu





# Güvenlik Bilgileri

## Önemli Güvenlik Bilgileri

Bu kullanıcı kılavuzunda şu Düzenleyici Modellere ilişkin bilgiler bulunur: RVD-Y1

### BU TALİMATLARI SAKLAYIN

**⚠ UYARI:** Elektrikli bir cihaz kullanılırken aşağıdakiler de dahil olmak üzere temel önlemlere daima uyulmalıdır:

### TÜM TALİMATLARI OKUYUN

**⚠ UYARI:** Yaralanma veya hasar riskini azaltmak için robotunuzu ayarlarken, kullanırken ve robotunuzun bakımını yaparken aşağıdaki güvenlik önlemlerini okuyun ve bunlara uyun.

Bu cihaz 8 yaş ve üzeri çocuklar ile fiziksel, duyuşsal veya akli becerileri sınırlı olan veya deneyim ve bilgiye sahip olmayan kişiler tarafından, bu kişilerin gözetim altında olmaları veya cihazın emniyetli bir şekilde kullanımı hakkında gerekli olan talimatların verilmesi ve cihazın neden olacağı tehlikelerin anlaşılması koşulu ile kullanılabilir. Çocuklar cihazla oynamamalıdır. Temizlik ve kullanıcı bakımı, gözetim altında tutulmayan çocuklarca yapılmamalıdır.

**⚠** Bu, güvenlik uyarısı simgesidir. Sizi olası fiziksel yaralanma tehlikesine karşı uyararak için kullanılır. Olası yaralanma veya ölümden kaçınmak için bu simgenin ardından gelen tüm güvenlik mesajlarına uyun.

**⚡** Elektrik çarpma tehlikesi

**□** Sınıf II ekipman

**⚡** Nominal çıkış gücü, d.c.

**📖** Çalıştırma kılavuzunu okuyun

**♻** Genel geri dönüşüm simgesi

**🔥** Yangın riski

**🏠** Sadece iç mekan kullanımına yöneliktir

**⚡** Nominal giriş gücü, d.c.

**🚫** Çocukların ulaşamayacağı yerde muhafaza edin

**⚡** Nominal giriş gücü, a.c.

🔌 Ayır Besleme Ünitesi

# Güvenlik Talimatları, Olası Kullanım Hataları ve İnsan /Çevre Sağlığına İlişkin Uyarılar

**UYARI:** Kaçınılmaması durumunda ölüme veya ciddi yaralanmaya yol açabilecek, tehlikeli bir durumu gösterir.

**DİKKAT:** Kaçınılmaması durumunda hafif veya orta seviyede yaralanmaya yol açabilecek, tehlikeli bir durumu gösterir.

**BİLGİ:** Kaçınılmaması durumunda mala yönelik zarara yol açabilecek, tehlikeli bir durumu gösterir.

## GENEL



## UYARI



- Robotunuz bir oyuncak değildir. Robotunuz çalışırken küçük çocuklar ve ev hayvanları gözetim altında tutulmalıdır.
- Robotunuzun veya Home Base ünitesinin üzerine oturmayın veya basmayın.
- Onaylanmayan şarj cihazlarını kullanmayın. Onaylanmayan şarj cihazı kullanılması pilin ısınmasına, duman çıkarmasına, yanmasına veya patlamasına yol açabilir.
- Robotunuz bölgesel olarak onaylı bir elektrik kablosuyla birlikte sunulur ve yalnızca standart evsel bir AC prize takılacak şekilde tasarlanmıştır. Başka bir elektrik kablosu kullanmayın. Yedek kablolar konusunda lütfen ülkeye özgü doğru elektrik kablosunu seçtiğinizden emin olmak için Müşteri Hizmetleri ile iletişime geçin.
- Robotunuzu veya Home Base ünitenizi açmayın. Cihazın içinde kullanıcı tarafından bakımı veya onarımı yapılabilecek bileşen bulunmamaktadır. Bakım işleri için yetkin bakım personeline başvurun.
- Elektrik çarpması tehlikesi, iç mekanlarda yalnızca kuru ortamda kullanın.
- Robotunuza veya Home Base ünitenize ıslak elle dokunmayın.
- Robotunuzu oda sıcaklığında saklayın ve çalıştırın.
- Temizlenecek odanın balkonu varsa balkon kapısının önüne fiziksel bir engel yerleştirilip cihazın balkona çıkması engellenerek cihazın güvenli ortamda çalışması sağlanmalıdır.
- Eşik algılayıcılarında biriken kiri temizleyin.



## DİKKAT



- Yerde ucu açık elektrik kablolarının bulunduğu mekanlarda robotu çalıştırmayın.
- Cihaz bir elektrik kablosu üzerinden geçerken kabloyu çekebilir ve bunun sonucunda masa veya raf üzerinde bulunan bir nesne düşebilir. Bu cihazı kullanmadan önce giysi ve kağıt parçaları gibi nesnelere dokunmayın; jaluzi ve perde iplerini, elektrik kablolarını dokunmayın ve kırılacak nesnelere dokunmayın.
- Robotun kendi başına hareket ettiğini unutmayın. Robotun hareket ettiği alanda yürürken, robotun üzerine basmamaya dikkat edin.
- Bu cihazı; keskin nesnelere, camı veya yanmakta olan ya da duman çıkaran herhangi bir cismi temizlemek için kullanmayın.

## BİLGİ

- Bu robot sadece kuru zeminde kullanılmalıdır. Bu cihazı, dökülmüş sıvıları temizlemek için kullanmayın. Robotunuzun veya Home Base ünitenizin ıslanmasına izin vermeyin.
- Robotunuzun üzerine herhangi bir şey koymayın.
- Şarj cihazı temas noktalarının temiz tutulmaması, robotun pili şarj edememesine yol açabilir.



## HOME BASE UYARI



- Kablosu veya fişi hasar görmüş bir Home Base'i kullanmayın, kablo veya fiş hasar görmüşse değiştirilmesi gerekir.
- Robotunuzun temizliğini veya bakımını yapmadan önce mutlaka Home Base bağlantısını kesin.
- Robotunuzu yalnızca birlikte verilen güç kaynağıyla şarj edin. Birlikte verilen güç kaynağı, robot üzerindeki ilgili giriş işareti için güvenli ekstra düşük gerilim sağlar; bu da güvenli çalışma için gereklidir.

- Robotunuzun merdivenden düşme riskini önlemek için, Home Base ünitesini merdivenlerin en az 1,2 metre uzağına yerleştirdiğinizden emin olun.

## BİLGİ

- Ürün, herhangi bir güç dönüştürücü ile birlikte kullanılamaz. Güç dönüştürücülerinin kullanılması, garantinin derhal geçersiz kalmasına neden olacaktır.
- Gök gürültülü fırtınalar görülmeye elverişli bir bölgede yaşıyorsanız ek aşırı gerilim koruyucu kullanmanız tavsiye edilir. Robotunuzun Home Base Ünitesi şiddetli gök gürültülü fırtınalara karşı aşırı gerilim koruyucu ile korunabilir.

### PİL



## UYARI



- Açmayın, ezmeyin, 176°F: 80°C üzeri sıcaklığa ısıtmayın veya yakmayın. Üretici talimatlarını izleyin.
- Pil terminallerine metal nesnelerin temas etmesine izin vererek pile kısa devre yaptırmayın veya pili sıvıya daldırmayın. Pilleri mekanik şoka tabi tutmayın.
- Pil paketini periyodik olarak inceleyerek pil paketinde herhangi bir hasar veya sızıntı olup olmadığını kontrol edin. Hasar görmüş veya sızıntı yapan pil paketlerini şarj etmeyin, sıvının cildinize veya gözlerinize temasından kaçının. Temas olursa etkilenen bölgeyi bol suyla yıkayın ve doktora başvurun. Pili sıkıca kapatılmış plastik bir torbaya yerleştirin ve geri dönüşümünü sağlayın veya yerel çevre düzenlemelerine göre güvenli bir şekilde atın ya da imha için en yakınınızdaki iRobot Servis Merkezi'ne götürün.
- Lityum iyon piller ve lityum iyon pil içeren ürünler, nakliye konusunda sıkı kurallara tabidir. Bu ürünü (pilleriyle birlikte) bakım, seyahat veya başka bir nedenle kargoya vermeniz gerekirse, kargo talimatlarına için mutlaka kılavuzunuzun Sorun Giderme bölümünü OKUMALI veya müşteri hizmetleriyle TEMAS KURMALISINIZ.



## DİKKAT



- Çocuklar pili kullanırken gözetim altında bulundurulmalıdır. Bir hücrenin veya pilin yutulması halinde derhal doktora başvurun.

## BİLGİ

- Pil paketi geri dönüşüme uğramadan veya atılmadan önce robottan çıkarılmalıdır.
- En iyi sonuçları almak için yalnızca robot ile birlikte verilen iRobot Lityum İyon Pili kullanın.
- Yeniden şarj edilebilir olmayan piller kullanmayın. Yalnızca ürünle birlikte verilen şarj edilebilir pil kullanın. Değişirme için özdeş iRobot pili alın veya alternatif pil seçenekleri için iRobot Müşteri Hizmetleri ile irtibata geçin.
- Robotunuzu uzun süre kullanmayacaksınız pilleri mutlaka şarj edin ve çıkarın.
- AEEE yönetmeliğine uygundur'
- Bu ürünün kullanım ömrü 10 yıldır.
- BU CİHAZ TÜRKİYE ALTYAPISINA UYGUNDUR.



Pil üzerindeki bu sembol pilin, ayrıştırılmamış genel kentsel atıklarla birlikte atılmaması gerektiğini gösterir. Son kullanıcı olarak, cihazınızdaki ömrünün sonuna ulaşan pili aşağıdaki şekillerde çevreye duyarlı olarak atmak sizin sorumluluğunuzdur:

- (1) ürünü satın aldığınız distribütöre/bayiye iade ederek ya da
- (2) belirlenmiş toplama noktasına bırakarak.

Ber taraf edilirken ömrünün sonuna ulaşan pillerin ayrı olarak toplanması veya geri dönüştürülmesi, doğal kaynakların korunmasına yardımcı olacak ve pillerin insan sağlığı ile çevreyi koruyacak şekilde geri dönüştürülmelerini sağlayacaktır. Daha fazla bilgi için lütfen yerel geri dönüşüm ofisiniz ya da ürünü ilk satın aldığınız bayi ile irtibata geçin. Ömrünün sonuna ulaşan pillerin uygun şekilde atılmamasının, pil ve akülerdeki maddeler nedeniyle çevre ve insan sağlığı üzerinde potansiyel olumsuz etkileri olabilir.

Pil atık yığnında sorun oluşturan maddeler hakkındaki bilgileri şu kaynakta bulabilirsiniz: <http://ec.europa.eu/environment/waste/batteries/>

# Roomba® Robot Süpürgeniz hakkında

## Üstten Görünüm

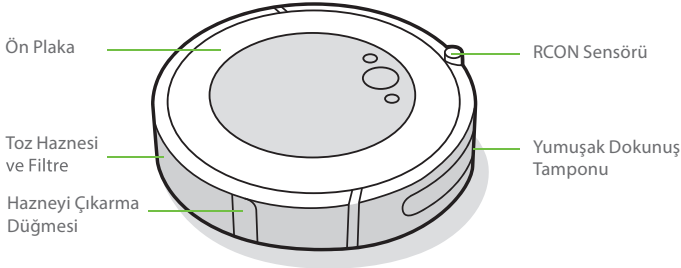

## Alttan Görünüm

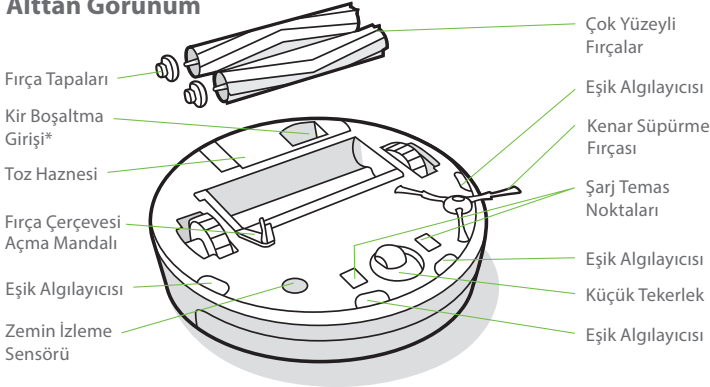

\*Sadece belirli modellerde

## Home Base Şarj İstasyonu

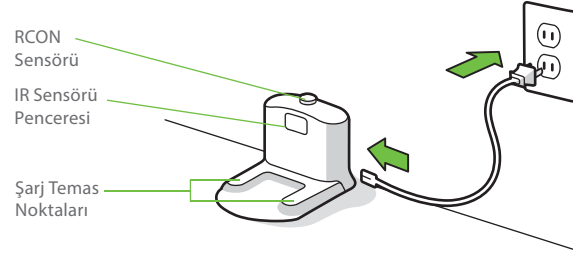

## Düğmeler ve Göstergeler

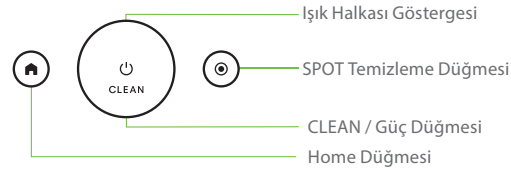

# Roomba® Robot Süpürgenizin Kullanımı

## Home Base Şarj İstasyonunu Konumlandırma

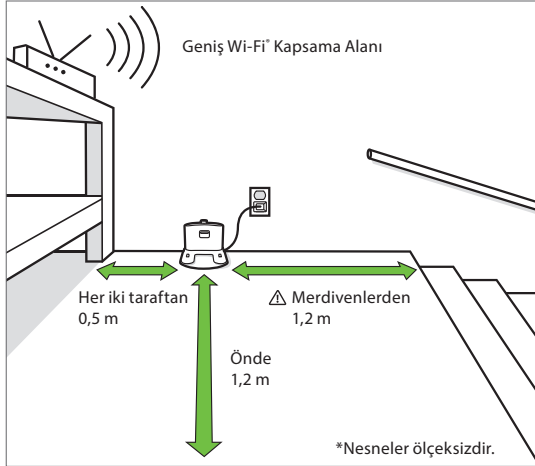

**⚠ UYARI:** Robotunuzun Home Base ünitesine gidip gelirken merdivenden düşme riskini önlemek için, Home Base ünitesini merdivenlerin en az 1,2 metre uzağına yerleştirdiğinizden emin olun.

## iRobot HOME Uygulaması'nı indirin ve Wi-Fi® bağlantısını gerçekleştirin.

- Roomba'nızı adım adım kurma talimatlarını uygulayın.
- Otomatik bir temizlik programı yapın ve temizlik tercihlerini özelleştirin.
- İpuçlarına, püf noktalarına ve sık sorulan soruların yanıtına erişin.



## Şarj Etme



Şarj Sırasında Beyaz Işık Halkası

Sabit Beyaz: Tamamen şarj oldu

Yanıp Sönen Beyaz: Şarj oluyor

Yanıp Sönen Kırmızı: Şarj oluyor/düşük

- Pili etkinleştirmek üzere robotu Home Base'in üzerine yerleştirin.  
**Not:** Robotunuz, kısmen şarj edilmiş olarak gelir, ancak ilk temizleme işine başlamadan önce robotu 3 saat şarj etmenizi öneriyoruz.
- Robotunuz temizliğin ortasında iken yeniden şarj edilmesi gerektiğinde Home Base ünitesine geri döner. Yeteri kadar şarj edildikten sonra temizleme işine bıraktığı yerden devam eder.
- Robot, Home Base ünitesindeyken az miktarda güç kullanır. Kullanılmadığı zamanlarda robotu, gücü daha da azaltılmış bir halde muhafaza etmek de mümkündür. Bu Azalan Güç Bekleme Modu hakkındaki talimatlar ve daha fazla ayrıntı için iRobot HOME Uygulaması'na bakın.
- Uzun dönem kullanılmadan saklanacak robotu Home Base ünitesinden çıkarıp  düğmesine 10 saniye basılı tutarak kapatın. Robotu serin ve kuru bir yerde saklayın.

## Temizleme



Temizlikten önce, dağınıklığa yol açan cisimleri zeminden kaldırın. Yerlerin hep temiz kalması için robotunuzu düzenli olarak kullanın.

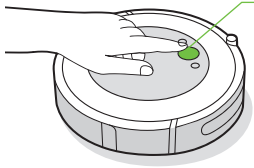

Sadece CLEAN (TEMİZLE) düğmesine basın

Başlatmak / Duraklatmak / Devam Ettirmek için dokununuz

Bir işi sonlandırmak için 3 saniye basılı tutun.

- Robotunuz, evinizi otomatik olarak keşfedip temizler. Temizleme işinin sonunda ve yeniden şarj edilmesi gerektiğinde Home Base ünitesine geri döner.
- Robotu Home Base ünitesine geri göndermek için 🏠 düğmesine dokununuz. Mavi ışık halkası, robotun Home Base ünitesini aradığını gösterir.
- Robotunuz özellikle kirli bir alanı tespit ettiğinde, Dirt Detect™ moduna geçerek alanın yeteri kadar temizlendiğini algılayana kadar alan üzerinde birkaç kez hareket eder. Işık halkası göstergesi mavi yanıp söner.
- Belirli bir alanda spot temizleme işlemi gerçekleştirmek için ⏸ düğmesine dokununuz. Robot dışarı doğru yaklaşık 1 metre çapında sarmal hareketle açılır ve daha sonra başladığı yere kadar içe doğru sarmal hareketle döner. Işık halkası göstergesinde mavi bir spiral görünür.



Robot, haznesinin boşaltılması gerektiğini algıladığında ışık halkası göstergesi arkaya doğru süpürme hareketiyle kırmızı yanar.

## Sorun Giderme

- Robotunuz sesli uyarı vererek ve ışık halkası göstergesini kırmızıya döndürerek bir sorun olduğunu bildirir. Ayrıntılar için CLEAN (TEMİZLE) düğmesine basın. iRobot HOME Uygulaması'nda ayrıntılı destek bilgilerini ve öğretici videoları bulabilirsiniz.

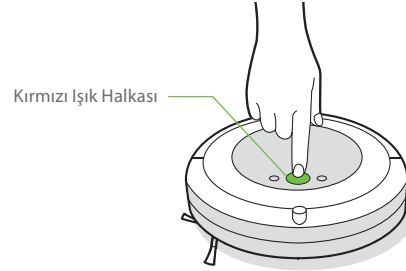

Kırmızı Işık Halkası

Düşük pil. Lütfen şarj edin.

- Robotun işini bitirdiğinden veya duraklatıldığından emin değilseniz, durumunu kontrol etmek için iRobot HOME Uygulaması'na bakın.

## Pil Güvenliği ve Nakliye

En iyi sonuçları almak için yalnızca robotunuzla birlikte verilen iRobot Lityum İyon Pili kullanın.



**UYARI:** Lityum iyon piller ve lityum iyon pil içeren ürünler, nakliye konusunda sıkı kurallara tabidir. Bu ürünü bakım, seyahat veya başka bir nedenle kargoya vermeniz gerekirse aşağıdaki kargo talimatlarına UYMALISINIZ.

- Pil, nakliye öncesinde mutlaka KAPATILMALIDIR.
- Robotu Home Base ünitesinden çıkarıp 🏠 düğmesine 10 saniye basılı tutarak pili kapatın. Tüm göstergeler kapanır.
- Nakliye için robotu güvenli bir şekilde paketleyin.
- Daha fazla yardıma ihtiyaç duyarsanız, Müşteri Hizmetleri ekibimizle iletişime geçin veya [global.irobot.com](http://global.irobot.com) adresini ziyaret edin.

# Aksesuarlar

## Çift Modlu Virtual Wall® Bariyeri\*

**Not:** En iyi sonuçları almak için Home Base ünitesinden en az 2,5 m uzağa yerleştirin.

Çift Modlu Virtual Wall® bariyerini, robotu temizlenmesini istediğiniz sınırlar içinde ve temizlenmesini istemediğiniz yerlerin dışında tutmak için kullanın. Sadece robotun görebildiği görünmez bir bariyer oluşturur. Cihazı temizlik döngüleri arasında bırakabilirsiniz.

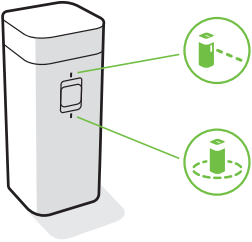

\*Sanal Duvar özelliği yalnızca seçili modellerde mevcuttur.

## İhtiyaçlarınıza uygun modu seçin:

**Virtual Wall Modu:** Düğme Virtual Wall konumundayken (🏠), cihaz 3 metreye kadarki açıklıkları bloklamak için doğrusal bir bariyer oluşturur.

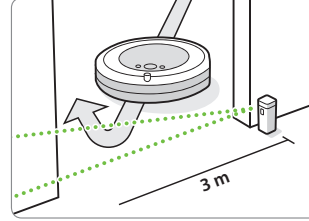

**Not:** Bu bariyer cihazdan uzaklaştıkça genişler (şekle bakın).

**Halo Modu:** Dairesel bir bariyer oluşturmak için düğmeyi Halo konumuna (🌀) çevirin. Böylece robotun mama kabı veya bir vazo vb. bulunan alanlara veya bir masanın altına yaklaşmasını önleyebilirsiniz. Halo bariyeri cihazın merkezinden yaklaşık 30 santimetrelik bir mesafeye ulaşır.

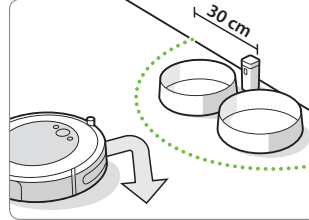

**Not:** Pillerin ömrü normal kullanım için 8-10 aydır. Virtual Wall bariyerinizi uzun bir süreliğine kullanmayı planlamıyorsanız, düğmeyi Kapalı veya orta konuma getirmeyi unutmayın.

# Bakım ve Onarım

## Bakım ve Onarım Talimatları

Robotunuzun en üst seviyede performans göstermesi için aşağıdaki sayfalarda yer alan prosedürleri gerçekleştirin.

iRobot HOME Uygulaması'nda ek öğretici videolar yer almaktadır. Robotun zemininizi yeterince temizlemediğini fark ederseniz, hazneyi boşaltıp fırçaları ve filtreyi temizleyin ve gerekirse filtreyi değiştirin.

Parça	Temizlik Sıklığı	Değiştirme Sıklığı*
Hazne	Gerekli durumlarda hazneyi yıkayın	
Filtre	Haftada bir temizleyin (evcil hayvanınız varsa haftada iki). Yıkamayın.	2 ayda bir
Dolu Hazne Sensörü	2 haftada bir temizleyin	
Ön Küçük Tekerlek	2 haftada bir temizleyin	12 ayda bir
Kenar Süpürme Fırçası ve Çok Yüzlü Fırçalar	Ayda bir temizleyin (evcil hayvanınız varsa ayda iki)	12 ayda bir
Sensörler ve Şarj Temas Noktaları	Ayda bir temizleyin	

**\*Önemli:** Sonuç olarak, düzenli bakım ihmal edildiği takdirde robot mekanik olarak hasar görürse, bu hasar garanti kapsamında kabul edilmeyecektir.

**Not:** iRobot çeşitli yedek parçalar ve düzenerler üretir. Yedek parça ihtiyacınızı olduğunuzu düşünüyorsanız daha fazla bilgi edinmek için lütfen iRobot Müşteri Hizmetleri ile iletişime geçin.

\*Değiştirme sıklığı değişebilir. Görünür aşınma varsa parça değiştirilmelidir.

**Yalnızca orjinal iRobot aksesuarları kullanın.**

5 Daha fazla bilgi için [www.irobot.com.tr](http://www.irobot.com.tr) adresini ziyaret edin

## Haznenin Boşaltılması

- 1 Hazneyi çıkarmak için hazne çıkarma düğmesine basın.

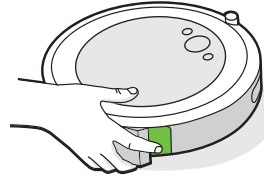

- 2 Hazneyi boşaltmak için hazne kapağını açın.

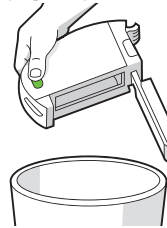

- 3 Hazneyi robota geri takın.

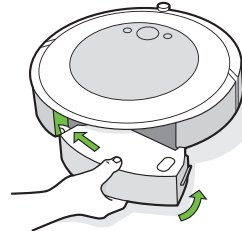

## Filtrenin Temizlenmesi

- 1 Hazneyi çıkarın. Filtreyi iki ucundan tutup çekerek çıkarın.

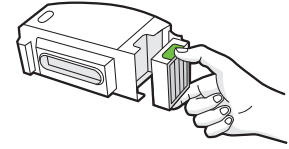

- 2 Filtreyi çöp kovanaza hafifçe vurarak kiri çıkarın.



- 3 Filtreyi çıkıntılı tutma yerleri dışarı bakacak biçimde yeniden takın. Hazneyi robota geri takın.

**\*Önemli:** Filtre doğru takılmamışsa robot çalışmaz. Filtreyi iki ayda bir değiştirin.



## Dolu Hazne Sensörlerinin Temizlenmesi

- 1 Hazneyi çıkarıp boşaltın.

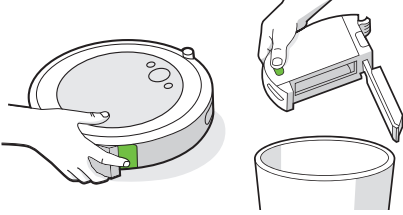

- 2 İç sensörleri temiz, kuru bir bezle silin.

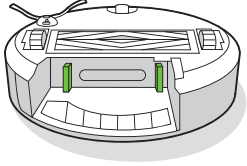

- 3 Hazne kapağını temiz, kuru bir bezle silin.

Kapalı Kapak

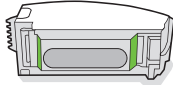

Açık Kapak

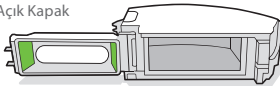

## Haznenin Yıkınması

- 1 **Önemli:** Filtreyi yıkamayın. Hazneyi boşaltmadan önce filtreyi çıkarın.

- 1 Hazneyi çıkarma mandalını açın, filtreyi çıkarın ve hazne kapağını açın.

- 2 Hazneyi ılık suyla yıkayın.

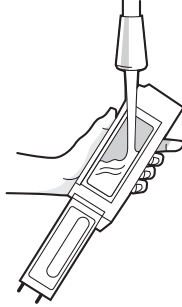

- 1 **Not:** Hazne, bulaşık makinesinde yıkanmaz.

- 3 Haznenin tamamen kuru olduğundan emin olun. Filtreyi geri takın ve hazneyi robota geri takın.

## Kenar Süpürme Fırçasının Temizlenmesi

- 1 Kenar Süpürme Fırçasını tutan vidayı sökmek için küçük bir tornavida kullanın.
- 2 Kenar Süpürme Fırçasını çıkarmak için çekin. Tüm saç kıllarını veya diğer tüm kiri giderin ve fırçayı yeniden takın.

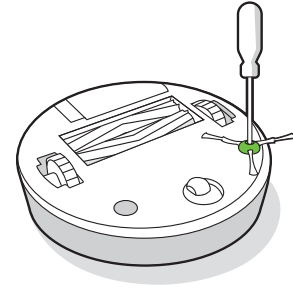

- 1 **Önemli:** Sonuç olarak, düzenli bakım ihmal edildiği takdirde robot mekanik olarak hasar görürse, bu hasar garanti kapsamında kabul edilmeyecektir.

## Ön Küçük Tekerleğin Temizlenmesi

- 1 Robottan çıkarmak için ön tekerleği sertçe çekin.
- 2 Muhafazasından çıkarmak için tekerleği sertçe çekin (aşağıdaki çizime bakın).
- 3 Tekerleğin içindeki boşlukta biriken kiri temizleyin.
- 4 Bu işlemi tamamladıktan sonra tüm parçaları yeniden takın. Tekerleğin yerine oturduğundan emin olun.

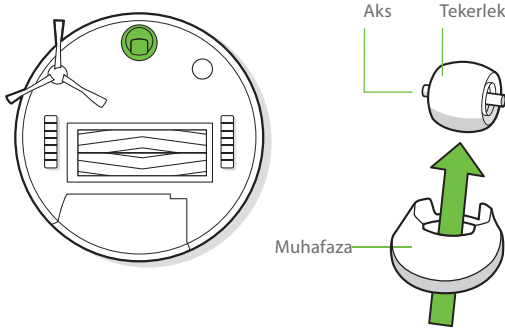

**\* Önemli:** Kıl ve kirlere tıkanan bir ön tekerlek zemine zarar verebilir. Tekerlek temizledikten sonra serbest şekilde hareket etmiyorsa, lütfen Müşteri Hizmetleriyle temasa geçin.

## Çok Yüzlü Fırçaların Temizlenmesi

- 1 Fırça çerçevesi açma mandallarını sıkın, mandalı kaldırın ve çerçevenin önündeki maddeleri temizleyin.
- 2 Fırçaları robottan çıkarın. Fırçaların uçlarındaki fırça tapalarını çıkarın. Tapaların altında biriken kılları veya kiri temizleyin. Fırça tapalarını yeniden takın.
- 3 Fırçaların karşı tarafındaki kare ve altıgen plastik sabitleme çubuklarında biriken kılları veya kiri temizleyin.
- 4 Hazneyi robottan çıkarın ve vakum yolundaki pislikleri temizleyin.
- 5 Fırçaları robota geri takın. Fırça çubuklarının şeklini, temizleme başlığı modülündeki fırça simgelerinin şekliyle eşleştirin.

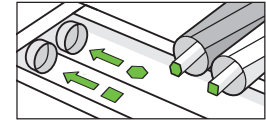
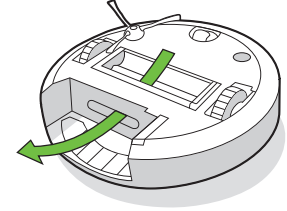
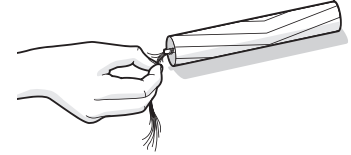
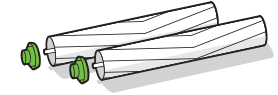
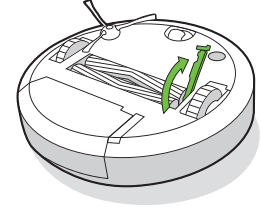

## Algılayıcıların ve Şarj Temas Noktalarının Temizlenmesi

- 1 Sensörleri ve şarj temas noktalarını temiz, kuru bir bezle silin. Robot ve Home Base ünitesinin şarj temas noktalarındaki birikmiş kirleri temizlemek için alternatif olarak melamin bir köpük başlığı kullanabilirsiniz.

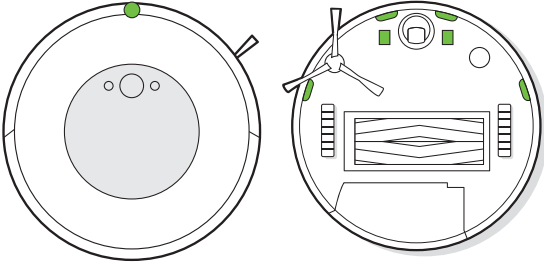

- \* **Önemli:** Algılayıcılara veya algılayıcı gözlerine temizleme solüsyonu veya su püskürtmeyin.

Şarj istasyonunu nemli bir bez veya ince havlu kağıt ile temizleyin.

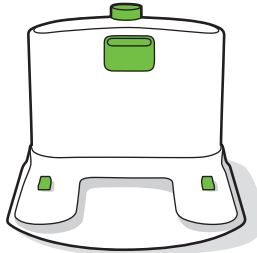

## iRobot Müşteri Hizmetleri

Roomba'nız hakkında herhangi bir sorunuz ya da yorumunuz varsa lütfen bir bayi ile temas kurmadan önce iRobot ile iletişime geçin.

### İthalatçı:

Certus Mercatus Dış Tic. A.Ş.  
Küçükbakkalköy Mah., Dudullu Cd. 23-25,  
R2 Blok D:177 34758 Ataşehir/İstanbul  
Tel 1: 0216 504 15 44, Tel 2: 0216 900 14 99 E-Posta: info.tr@certus-mercatus.com

### Üretici:

iRobot  
8 Crosby Drive  
Bedford, MA 01730  
Phone: 781.430.3000

## Teknik özellikler

Temizlenen alan büyüklüğü 100 m<sup>2</sup>'ye kadar  
1800 mAh Li-Ion batarya  
Çalışma zamanı: 75 dakıla (i3), 90 dakıla (i4)  
Şarj süresi: 90 dakika  
Şarj etme tüketimi 33 W max'a kadar  
2 W'a kadar bekleme tüketimi  
Boyutlar 340 x 342 x 92 mm  
Ağırlık 3,18 kg  
Gürültü < 58 dB



# Düzenleyici Bilgiler

**CE** İşbu belgeyle iRobot Corporation, RVD-Y1 modeli bu vakumlama yapan robot süpürge için AB Radyo Ekipmanı Direktifi 2014/53/EU'ya uygun olduğunu beyan eder. AB Uygunluk Beyanı'nın tam metnini aşağıdaki internet adresinde bulabilirsiniz: [www.irobot.com/compliance](http://www.irobot.com/compliance).

EU 1907/2006 Yönetmeliği uyarınca SVHC'yi (çok yüksek önem arz eden kimyasal maddeler) listeleyen kimyasal bilgi raporuna buradan ulaşabilirsiniz: [www.irobot.com/compliance](http://www.irobot.com/compliance).

RVD-Y1 modeli bu robot süpürge, aşağıda belirtilen Sundial radyo modülü modelini barındırır: AXF-Y1 RVD-Y1 modeli bu robot süpürge, WLAN 2,4 GHz bandında çalışır.

2,4 GHz bandı 2412 MHz - 2472 MHz aralığında, 2442 MHz'de maksimum 19,1 dBm (81,28 mW) EIRP çıkışı gücüyle çalışma sınırına sahiptir.



Ürün üzerindeki bu sembol, cihazın ayrıştırılmamış genel kentsel atıklarla birlikte atılmaması gerektiğini gösterir. Son kullanıcı olarak, ömrünün sonuna ulaşan cihazı aşağıdaki şekillerde çevreye duyarlı olarak atmak sizin sorumluluğunuzdur:

- (1) ürünü satın aldığınız distribütöre/bayiye iade ederek ya da
- (2) belirlenmiş toplama noktasına bırakarak.

Bu ürünün doğru şekilde atılması değerli kaynakları korumaya yardımcı olur ve uygunsuz atık işleminin neden olabileceği, çevre ve insan sağlığı üzerinde potansiyel olumsuz etkileri önler. Lütfen daha fazla bilgi veya size en yakın belirlenmiş toplama noktası için yerel yetkilinizle irtibata geçin. Bu atığın uygunsuz şekilde atılması durumunda, ulusal yasalarınıza göre para cezalarıyla karşılaşabilirsiniz. Daha fazla bilgiyi şu kaynakta bulabilirsiniz: [http://ec.europa.eu/environment/waste/wEEE/index\\_en.htm](http://ec.europa.eu/environment/waste/wEEE/index_en.htm)

Kullanım ömrünü doldurmuş iRobot ürününüzü yerel yönetmelikler uyarınca geri dönüşüme yönlendirin. Aşağıda, ürünün satışı esnasında iRobot'un anlaşmalı olduğu WEEE geri dönüşüm kuruluşlarının listesine yer verilmiştir.

Konum	Kuruluş	URL
Avusturya	UFH	<a href="http://www.elektro-ade.at/elektrogeraete-sammeln/liste-der-sammelstoerreich/">http://www.elektro-ade.at/elektrogeraete-sammeln/liste-der-sammelstoerreich/</a>
Belçika	Recupel	<a href="https://www.recupel.be/en/where-to-go/?search-collectionPoints=&amp;categories=1%2C2%2C3%2C4#">https://www.recupel.be/en/where-to-go/?search-collectionPoints=&amp;categories=1%2C2%2C3%2C4#</a>
Almanya	Zentek	<a href="https://www.ear-system.de/ear-verzeichnis/sammel-und-ruecknahmestback">https://www.ear-system.de/ear-verzeichnis/sammel-und-ruecknahmestback</a>
Danimarka	Elretul	<a href="https://www.dpa-system.dk/DPAApplications/DPADB.aspx?wf=CollectionPointSearch.as">https://www.dpa-system.dk/DPAApplications/DPADB.aspx?wf=CollectionPointSearch.as</a>
İspanya	Ecotic	<a href="https://punto-limpio.info/">https://punto-limpio.info/</a>
Fransa	Eco-systemes	<a href="https://www.eco-systemes.fr/france">https://www.eco-systemes.fr/france</a>
İrlanda	WEEE Ireland	<a href="http://www.weeireland.ie/household-recycling/where-can-i-recycle/">http://www.weeireland.ie/household-recycling/where-can-i-recycle/</a>
Hollanda	Wecycle	<a href="https://www.watismijnapparaatwaard.nl/">https://www.watismijnapparaatwaard.nl/</a>
İsveç	El-Kretsen	<a href="https://www.sopor.nu/sortera-återvinn/">https://www.sopor.nu/sortera-återvinn/</a>
Birleşik Krallık	Recip	<a href="http://www.responsible-recycling.co.uk/contact-us/find-your-local-recy">http://www.responsible-recycling.co.uk/contact-us/find-your-local-recy</a>

## Üretici Adresi

iRobot Corporation, 8 Crosby Drive Bedford MA 01730, ABD

**iRobot****AT Direktifi Gereğince  
UYGUNLUK BEYANI**

Biz, aşağıda anılan İmalatçı: iRobot Corporation  
Adres: 8 Crosby Drive, Bedford, MA 01730, USA

Sorumluluğu tamamen bize ait olmak üzere aşağıdaki ürünün,  
Ürün Adı : Elektrikli Süpürge Robotu i3  
Marka Adı : iRobot  
Pazarlama Adı : Roomba  
Düzenleyici Model No : RVD-Y1

Yukarıda tanımlanan ürün uyumlaştırılmış AB mevzuatı ve ilgili mevzuata uygunluk gösterir.

Aşağıdaki teknik düzenlemeler gereğince tasarlanmış ve üretilmiştir:

**Yönerge Aracı:**

Telsiz Ekipmanlar Yönergesi	2014/53/AB
Elektromanyetik Uyumluluk	2014/30/AB
Alçak Gerilim Yönergesi	2014/35/AB

**Aşağıdaki standartlara uygunluk:**

Avrupa Konseyi Yönergesi ve EN standartları gereğince prosedürlere uygun gerçekleştirilen önlemler.

Telsiz Ekipmanlar Yönergesi:	ETSI EN 300 328 v2.2.2 ETSI EN 301 489-17 v3.2.4 ETSI EN 301 489-1 v2.2.3
Alçak Gerilim Yönetmeliği (LVD):	EN 60335-1:2012+A11:2014+A13:2017 EN 60335-2-2:2010+A11:2012+A1:2013 EN 62233:2008 EN 62311:2008
Elektromanyetik Uyumluluk (EMC):	EN 55014-1:2017 EN 55014-2:2015 EN 61000-3-2:2014 EN 61000-3-3:2013

Bu belgede tanımlanan ürün(ler) Avrupa Birliği yönergesi ve standartlarının koşulları gereğince üretilmiştir. İşbu uygunluk beyanı imalatçının münferit sorumluluğu altında düzenlenmiştir. Ayrıca, bu ürün(ler) firmamızın garanti sorumluluğu altındadır.

Üretici  
Kaşe - İmza  
iRobot Corporation  
Adı, Soyadı: Stephen Pallotta  
Unvanı: Uygunluk Baş Mühendisi  
Tarih: 14.01.2021  
Yer: Bedford



iRobot.com

iRobot Corporation | 8 Crosby Drive, Bedford MA 01730 | 781.430.3000

**iRobot****DECLARATION OF CONFORMITY  
According to EC Directive**

We, Manufacturer: iRobot Corporation  
Address: 8 Crosby Drive, Bedford, MA 01730, USA

declare under our responsibility that the product:

Product Name : Floor Cleaning Robot i3  
Brand Name : iRobot  
Marketing Name : Roomba  
Regulatory Model No : RVD-Y1

The object of the above defined is compatible with harmonised EU legislation and suitable to the relevant legislation  
Has been designed and manufactured in accordance to the following technical regulation:

**Directive Device:**

Radio Equipment Directive	2014/53/EU
Electromagnetic Compatibility	2014/30/EU
Low Voltage Directive	2014/35/EU

**Conformity with the following standards:**

The measurements made in accordance with the procedures according to the European Council Directive and EN standards.

Radio Equipment	: ETSI EN 300 328 v2.2.2 ETSI EN 301 489-17 v3.2.4 ETSI EN 301 489-1 v2.2.3
LVD	: EN 60335-1:2012+A11:2014+A13:2017 EN 60335-2-2:2010+A11:2012+A1:2013 EN 62233:2008 EN 62311:2008
EMC	: EN 55014-1:2017 EN 55014-2:2015 EN61000-3-2:2014 EN61000-3-3:2013

This product(s) which are defined herein was (were) manufactured under the conditions of the European Union directive and standards. This declaration of conformity is issued under the sole responsibility of the manufacturer. Also, this product(s) responsibility is under our firm's guarantee

Manufacturer  
Stamp / signature  
iRobot Corporation  
Name surname: Stephen Pallotta  
Title: Sr. Principal Compliance Engineer  
Date: 14.01.2021  
Place: Bedford



iRobot.com

iRobot Corporation | 8 Crosby Drive, Bedford MA 01730 | 781.430.3000

**iRobot****AT Direktifi Gereğince  
UYGUNLUK BEYANI**

Biz, aşağıda anılan İmalatçı: iRobot Corporation  
Adres: 8 Crosby Drive, Bedford, MA 01730, USA

Sorumluluğu tamamen bize ait olmak üzere aşağıdaki ürünün,

Ürün Adı : Elektrikli Süpürge Robotu i3+  
Marka Adı : iRobot  
Pazarlama Adı : Roomba  
Düzenleyici Model No : RVD-Y1

Yukarıda tanımlanan ürün uyumlaştırılmış AB mevzuatı ve ilgili mevzuata uygunluk gösterir.

Aşağıdaki teknik düzenlemeler gereğince tasarlanmış ve üretilmiştir:

**Yönerge Aracı:**

Telsiz Ekipmanlar Yönergesi	2014/53/AB
Elektromanyetik Uyumluluk	2014/30/AB
Alçak Gerilim Yönergesi	2014/35/AB

**Aşağıdaki standartlara uygunluk:**

Avrupa Konseyi Yönergesi ve EN standartları gereğince prosedürlere uygun gerçekleştirilen önlemler.

Telsiz Ekipmanlar Yönergesi:	ETSI EN 300 328 v2.2.2 ETSI EN 301 489-17 v3.2.4 ETSI EN 301 489-1 v2.2.3
Alçak Gerilim Yönetmeliği (LVD):	EN 60335-1:2012+A11:2014+A13:2017 EN 60335-2-2:2010+A11:2012+A1:2013 EN 62233:2008 EN 62311:2008
Elektromanyetik Uyumluluk (EMC):	EN 55014-1:2017 EN 55014-2:2015 EN 61000-3-2:2014 EN 61000-3-3:2013

Bu belgeye tanımlanan ürün(ler) Avrupa Birliği yönergesi ve standartlarının koşulları gereğince üretilmiştir. İşbu uygunluk beyanı imalatçının münferit sorumluluğu altında düzenlenmiştir. Ayrıca, bu ürün(ler) firmamızın garanti sorumluluğu altındadır.

Üretici  
Kaşe - İmza  
iRobot Corporation  
Adı, Soyadı: Stephen Pallotta  
Unvanı: Uygunluk Baş Mühendisi  
Tarih: 21.01.2021  
Yer: Bedford

[iRobot.com](http://iRobot.com)

iRobot Corporation | 8 Crosby Drive, Bedford MA 01730 | 781.430.3000

**iRobot****DECLARATION OF CONFORMITY  
According to EC Directive**

We, Manufacturer: iRobot Corporation  
Address: 8 Crosby Drive, Bedford, MA 01730, USA

declare under our responsibility that the product:

Product Name : Floor Cleaning Robot i3+  
Brand Name : iRobot  
Marketing Name : Roomba  
Regulatory Model No : RVD-Y1

The object of the above defined is compatible with harmonised EU legislation and suitable to the relevant legislation  
Has been designed and manufactured in accordance to the following technical regulation:

**Directive Device:**

Radio Equipment Directive	2014/53/EU
Electromagnetic Compatibility	2014/30/EU
Low Voltage Directive	2014/35/EU

**Conformity with the following standards:**

The measurements made in accordance with the procedures according to the European Council Directive and EN standards.

Radio Equipment	:	ETSI EN 300 328 v2.2.2 ETSI EN 301 489-17 v3.2.4 ETSI EN 301 489-1 v2.2.3
LVD	:	EN 60335-1:2012+A11:2014+A13:2017 EN 60335-2-2:2010+A11:2012+A1:2013 EN 62233:2008 EN 62311:2008
EMC	:	EN 55014-1:2017 EN 55014-2:2015 EN61000-3-2:2014 EN61000-3-3:2013

This product(s) which are defined herein was (were) manufactured under the conditions of the European Union directive and standards. This declaration of conformity is issued under the sole responsibility of the manufacturer. Also, this product(s) responsibility is under our firm's guarantee

Manufacturer  
Stamp / signature  
iRobot Corporation  
Name surname: Stephen Pallotta  
Title: Sr. Principal Compliance Engineer  
Date: 15.01.2021  
Place: Bedford

[iRobot.com](http://iRobot.com)

iRobot Corporation | 8 Crosby Drive, Bedford MA 01730 | 781.430.3000

Güncel servis bilgileri için 0216 313 14 14 telefon numarasının aranmasını rica ederiz.

Sıra No	Firma Adı	Firma Adresi	Hizmet Yeri İl	Sıra No	Firma Adı	Firma Adresi	Hizmet Yeri İl
1	HTS Technical Solutions	Meclis Mah Semih Sancar Cad No:11 / A SANCAKTEPE/İSTANBUL	İSTANBUL	17	İSBİL BİLGİSAYAR MALZEMESİ SATIŞI-MEHMET REÇEP ALTUNKALEM Esnaf	ATIFBEY MAHALLESİ PROF. DR. TÜRKAN SAYLAN CADDESİ No:36/- GAZİEMİR/İZMİR / GAZİEMİR	İZMİR
2	ABDULLAH KARACA-NURSES BİLGİSAYAR SAHİS	İSMETPAŞA MAH. BELLİ İŞHANI ALTI NO:3/A MERKEZ-K.MARAŞ / KAHRAMANMARAŞ	KAHRAMANMARAŞ	18	KARE BİLGİSAYAR SAN TİC LTD ŞTİ	İNCİLİPİNAR MAH. GAZİ MUHTAR OĞAŞA BULVARI NO:28/C GAZİANTEP	GAZİANTEP
3	AKIŞ ELEKTRONİK-HAKAN HAYTA	AYDINLIKEVLER MAH. CENGİZ TOPEL CAD.NO.20/B MELİKGAZI	KAYSERİ	19	KM BİLİŞİM ELEKTORNİK KIRTASIYE TEMİZLİK OYUNCAK EĞİTİM SAN. VE TİC. LTD.ŞTİ.	YENİŞEHİR MAH. ZÜBEYDE HANIM CAD. NO:43/B MERKEZ /	KAHRAMANMARAŞ
4	ALTIYAPRAK TEKNİK SERVİSİ HİZMETLERİ-HASAN ALTIYAPRAK Esnaf	OSMANIYE MAH. ORHAN YILMAZ CAD. NO:7-11/B HUZUREVLERİ MAH. MAVİ BULVARI NO:118-A ÇUKUROVA ADANA	GİRESUN	20	KMS SATIŞ SONRASI HİZMETLER-KAMİL TANJU ALTAN	İSMAILBEY MAH. AŞAĞI İMRET SOK. NO: 51 / A TOPÇULAR MAH. TOMURCUK SOKAK NO:14/A İĞDİR	KASTAMONU
5	ARAS TEKNİK EMEL YILMAZ	1. MURAT MAH. GÜNGÖR MAZLUM CAD. ZÜBEYDE HANIM SİTESİ NO:2/3 / MERKEZ	ADANA	21	MEHMET UĞUR	CEVİZLİ MAH. TALATPAŞA CD. NO:40/A MALTEPE/İST. / MALTEPE	GAZİANTEP
6	ATEŞ ELEKTRONİK-ÖZKAN ATEŞ Esnaf	OSMANIYE MAH. AKSU YOLU CAD. NO:9/A BAKIRKÖY/	EDİRNE	22	MEVSİM TEKNİK/METİN TÜRK SAHİS	ORUÇREİS MAH. TEKSTİLKENT CAD. NO:10 L /310 ESENLER	İSTANBUL
7	BEYAZ SERVİS BAHADDİN SERHUŞ	İSMET PAŞA MAH/SEMT HÜKÜMET BLV. NO:37 /A DULKADİROĞLU	İSTANBUL	23	MOMENDE BİLİŞİM DANIŞMANLIK VE TEKN HİZMİTİC LTD ŞTİ	İSLİCE MAH. AVCILAR SOKAK NO:3-B	İSTANBUL
8	BİLİRLER BİLİŞİM KIRTASIYE TEKNOLOJİ İNŞAAT VE PERSONEL HİZMETLERİ TİCARET LİMİTED ŞİRKETİ	PIRİMEHMET MH. 1730 SK. NO:25/A	KAHRAMANMARAŞ	24	NURSEY ELEKTRONİK SANAYİ TİCARET LİMİTED ŞİRKETİ	HALİL RIFAT PAŞA MAH. YÜZER HAVUZ SK. NO:1 B /61 ŞİŞLİ	UŞAK
9	CAN SOĞUTMA MEHMET ELYİĞİT	GEMİLER ÇEKEĞİ MAHALLESİ GEDİKKAYA CADDESİ NO:5 / MERKEZ	İSPARTA	25	POSSİFY BİLGİSAYAR VE OTOMASYON SİSTEMLERİ SAN.DİŞ.TİC.AŞ.	CEDİDİYE MAH. ZAFERİ MİLLİ SK. NO:6/A MERKEZ/DÜZCE	İSTANBUL
10	ÇAKIR ELEKTRONİK-KÜRŞAT ÇAKIR Esnaf	ÜNALAN MAHALLESİ BODUR SOKAK NO:16/B ÖSMAN	GİRESUN	26	POZİTİF BİLİŞİM TEKNOLOJİLERİ - FATMA ACAR	HAYRULLAH MAH.SANDALZADE BULV.SEÇKİNLER SİTESİ C BLOK NO:3/D KAHRAMANMARAŞ	DÜZCE
11	HALİL DENİZ	CEVATPAŞA MH. ESKİ EDİRNE ASFALTI SK. NO:393/A BAYRAMPAŞA İSTANBUL	UŞAK	27	RABT BİLGİSAYAR SİSTEM OTOMASYONLARI İNŞAAT MAKİNE ELEKTRİK ELEKTRONİK SANAYİ VE TİCARET LTD.ŞTİ.	BAHÇELİEVLER MAH.STAD CADDESİ NO 5/A	KAHRAMANMARAŞ
12	İBRAHİM BİLİR	SABUNİ MAH.TAHMİS SOK. NO:9	İSTANBUL	28	RAM BİLGİSAYAR REÇEP ALKAŞ SAHİS	ATATÜRK MAH. 330. SK. NO:9 B /1 KÜÇÜKÇEKMECE	BATMAN
13	İÇCAN BİLİŞİM BİLGİSAYAR ELEKTRONİK İNŞAAT TİCARET VE SANAYİ LİMİTED ŞİRKETİ	DEĞİRMİÇEM MAHALLESİ M. AKSOY BLV.NO:75/C /	EDİRNE	29	REÇEP KIZILCAN	KÜLTÜR MH.MANSUR BAYRAM CAD. NO:28/DÜZCE	İSTANBUL
14	İDEAL OTOMASYON BİLGİ İŞLEM-LEVENT KANMAZ	İSTİKAL MAHALLESİ 1102. SOKAK No:1/6 / MERKEZ	GAZİANTEP	30	SİSTEM ONLINE BİLGİSAYAR YAZILIM GÜVENLİK SAN.VE TİC.LTD.ŞTİ.		DÜZCE
15	İPEK SOĞUTMA-MUSTAFA YAVUZ Esnaf	YENİCE MH.FATİH CD.NO.161	İSPARTA	31	ŞEKER SOĞUTMA ELEKTRİK ELEKTRONİK YASİN ŞEKER	CEVİZLİ MAH. NEŞE SK. NO:20/B MALTEPE	İSTANBUL
16	İSMİNUR KARABAŞ-NUR TEKNİK		SAKARYA	32	UFUK SOĞUTMA VE İSITMA -UFUK SERKAN İNAC	KURTULUŞ MAH.ŞEHİT J.ÇVŞ.ALI GÜL CAD.NO:23 C/1 İSKENDERUN/	HATAY

# GARANTİ BELGESİ

## İthalatçı firmanın:

Ünvanı: Certus Mercatus Dış. Tic. A.Ş.

Adresi: Küçükbakkalköy Mah. Dudullu Yolu Cad. No:23-25

Brandium Residence R2 Blok D:177 İstanbul/Ataşehir

Tel – Faks: +90 216 900 14 99 +90 216 504 15 44

Eposta: info.tr@certus-mercatus.com

Yetkili kişi: Miroslav Kaspar

Yetkili kişinin imzası ve kaşesi:



## Satıcı Firmanın:

Unvanı:

Adresi:

Tel – Faks:

Eposta:

Yetkili kişi:

Yetkili kişinin imzası ve kaşesi:

Fatura ve irsaliye:

Fatura numarası:

Fatura tarihi:

Teslim tarihi ve yeri:

Malın:

Cinsi: Robot Elektrikli Süpürge

Markası: iRobot

Modeli: Roomba i1, i1+, i3, i3+, i4, i4+

Seri numarası:

Garanti süresi: 2 Yıl

Azami tamir süresi: 20 gün



# GARANTİ BELGESİ

## GARANTİNİN GEÇERLİLİK KOŞULLARI VE KAPSAMI

- 1 – Garanti süresi İKİ YIL olup garantiden yararlanmak için GARANTİ BELGESİNİN ibrazı şart olduğundan, iş bu Garanti Belgesi garanti süresince saklanmalıdır.
- 2 – Garanti belgesi üzerinde herhangi bir tahribat yapıldığında cihazın üzerindeki orijinal seri numarası kaldırıldığında yada tahrip edildiğinin tespitinde garanti geçersiz kılınır.
- 3 – Cihazın montajının veya tamirinin firmamızın yetkili servislerinin haricinde yapıldığının yada cihazın açıldığının tespiti halinde garanti geçersiz olacaktır.
- 4 – Firmamız tarafından verilen GARANTİ söz konusu cihazın amaçları dışında veya anormal şartlarda kullanılmasından doğacak arızalarının giderilmesini kapsamadığı gibi aşağıda belirtilen arızalarda garanti dışıdır.
  - Cihazın kullanma kılavuzunda veya montaj kılavuzunda yer alan hususlara aykırı kullanım hatalarından meydana gelen hasar ve arızalar.
  - Tüketicinin tesliminden sonra cihazın nakli, yükleme, boşaltma ve taşınması sırasında meydana gelecek hasar ve arızalar.
  - Ürün ev kullanımı için imal edilmiştir. Farklı kullanımlardan dolayı oluşacak arızalar garanti kapsamında değildir

**Garanti Belgesi üzerinde tahrifat yapıldığı, ürünün üzerindeki orijinal seri numarası kaldırıldığı veya tahrif edildiği takdirde bu garanti belgesi geçersizdir.**

## TÜKETİCİNİN SEÇİMLİK HAKLARI

- (1) Malın bütün parçaları dahil olmak üzere tamamı garanti kapsamındadır.
- (2) Malın ayıplı olduğunun anlaşılması durumunda tüketici; 6502 sayılı Tüketicinin Korunması Hakkında Kanunun 11 inci maddesinde yer alan;
  - a) Satılanı geri vermeye hazır olduğunu bildirerek sözleşmeden dönme,
  - b) Satılanı alıkoyup ayıp oranında satış bedelinden indirim isteme,
  - c) Ücretsiz onarılmasını isteme,
  - c) Satılanın ayıpsız bir misli ile değiştirilmesini isteme, seçimli haklarından birini kullanabilir. Satıcı, tüketicinin tercih ettiği talebi yerine getirmekle yükümlüdür.
- (3) Tüketicinin bu haklardan ücretsiz onarım hakkını seçmesi durumunda satıcı; ücretli masrafı, değiştirilen parça bedeli ya da başka herhangi bir ad altında hiçbir ücret talep etmeksizin malın onarımını yapmak veya yaptırmakla yükümlüdür. Ücretsiz

onarım veya malın ayıpsız misli ile değiştirilmesi hakları üretici veya ithalatçıya karşı da kullanılabilir. Bu fıkradaki hakların yerine getirilmesi konusunda satıcı, üretici ve ithalatçı müteselsilen sorumludur.

- (4) Ancak, bu Kanunun 58 inci maddesi uyarınca çıkarılan yönetmelik eki listede yer alan mallara ilişkin, tüketicinin ücretsiz onarım talebi, yönetmelikte belirlenen azami tamir süresi içinde yerine getirilir. Aksi hâlde tüketici diğer seçimli haklarını kullanmakta serbesttir.
- (5) Tüketicinin sözleşmeden dönme veya ayıp oranında bedelden indirim hakkını seçtiği durumlarda, ödemiş olduğu bedelin tümü veya bedelden yapılan indirim tutarı derhâl tüketicieye iade edilir.
- (6) Tüketicinin, ücretsiz onarım hakkını kullanması halinde malın;
  - Garanti süresi içinde tekrar arızalanması,
  - Tamiri için gereken azami sürenin aşılması,
  - Tamirinin mümkün olmadığının, yetkili servis istasyonu, satıcı, üretici veya ithalatçı tarafından bir raporla belirlenmesi durumlarında;Tüketici malın bedel iadesini, ayıp oranında bedel indirimini veya imkân varsa malın ayıpsız misli ile değiştirilmesini satıcıdan talep edebilir. Satıcı, tüketicinin talebini reddedemez. Bu talebin yerine getirilmemesi durumunda satıcı, üretici ve ithalatçı müteselsilen sorumludur.
- (8) Malın azami tamir süresi 20 iş gününü, binek otomobil ve kamyonetler için ise 30 iş gününü geçemez. Bu süre, garanti süresi içerisinde mala ilişkin arızanın yetkili servis istasyonuna veya satıcıya bildirim tarihi, garanti süresi dışında ise malın yetkili servis istasyonuna teslim tarihinden itibaren başlar. Malın arızasının 10 iş günü içerisinde giderilememesi halinde, üretici veya ithalatçı malın tamiri tamamlanıncaya kadar, benzer özelliklere sahip başka bir malı tüketicinin kullanımına tahsis etmek zorundadır. Malın garanti süresi içerisinde arızalanması durumunda, tamirde geçen süre garanti süresine eklenir.
- (9) Malın kullanma kılavuzunda yer alan hususlara aykırı kullanılmasından kaynaklanan arızalar garanti kapsamı dışındadır.
- (10) Tüketici, garantiden doğan haklarının kullanılması ile ilgili olarak çıkabilecek uyuşmazlıklarda yerleşim yerinin bulunduğu veya tüketici işleminin yapıldığı yerdeki Tüketici Hakem Heyetine veya Tüketici Mahkemesine başvurabilir.
- (11) Satıcı tarafından bu Garanti Belgesinin verilmemesi durumunda, tüketici Gümrük ve Ticaret Bakanlığı Tüketicinin Korunması ve Piyasa Gözetimi Genel Müdürlüğüne başvurabilir.



©2020 iRobot Corporation, 8 Crosby Drive, Bedford, MA 01730 ABD. Her hakkı saklıdır. iRobot, Roomba, iAdapt ve Virtual Wall, iRobot Şirketinin tescilli ticari markalarıdır. Home Base ve Dirt Detect, iRobot Şirketinin ticari markalarıdır. Wi-Fi ve Wi-Fi logosu, Wi-Fi Alliance'ın tescilli ticari markalarıdır.

WC No: 4709747 v1

***Robot***<sup>®</sup>

**Roomba**<sup>®</sup>

Ρομποτική ηλεκτρική σκούπα

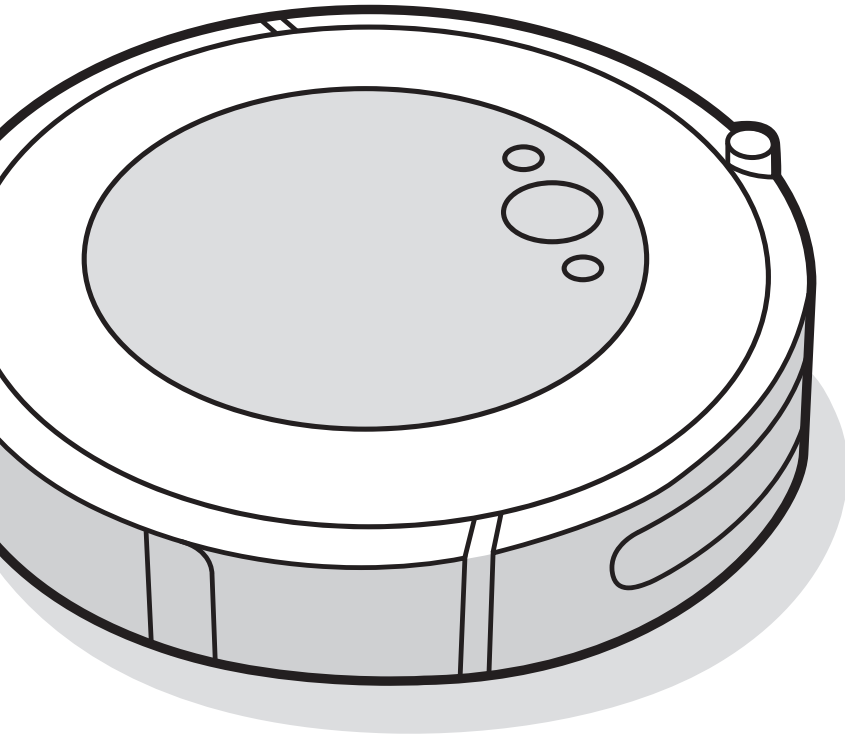

**i1/i3/i4**

Οδηγός Χρήστη



# Πληροφορίες ασφάλειας

## Σημαντικές πληροφορίες ασφαλείας

Ο παρών οδηγός χρήστη περιλαμβάνει πληροφορίες για το(α) ρυθμιστικό(ά) μοντέλο(α): RVD-Y1

### ΦΥΛΑΞΤΕ ΑΥΤΕΣ ΤΙΣ ΟΔΗΓΙΕΣ

**⚠️ ΠΡΟΕΙΔΟΠΟΙΗΣΗ:** Κατά τη χρήση μιας ηλεκτρικής συσκευής, θα πρέπει να λαμβάνονται πάντα βασικές προφυλάξεις, συμπεριλαμβανομένων των ακόλουθων:

### ΔΙΑΒΑΣΤΕ ΟΛΕΣ ΤΙΣ ΟΔΗΓΙΕΣ

**⚠️ ΠΡΟΕΙΔΟΠΟΙΗΣΗ:** Για να μειωθεί ο κίνδυνος τραυματισμού ή ζημιάς, διαβάστε και ακολουθήστε τις προφυλάξεις ασφαλείας κατά τη διάρκεια της ρύθμισης, χρήσης και συντήρησης του ρομπότ.

Αυτή η συσκευή μπορεί να χρησιμοποιηθεί από παιδιά ηλικίας από 8 ετών και άνω και από άτομα με μειωμένες σωματικές, αισθητηριακές ή διανοητικές ικανότητες ή έλλειψη εμπειρίας και γνώσης, εάν βρίσκονται υπό επίβλεψη ή τους έχουν δοθεί οι απαραίτητες οδηγίες για την ασφαλή χρήση της συσκευής και κατανοούν τους κινδύνους που υπάρχουν. Απαγορεύεται να παίζουν τα παιδιά με τη συσκευή. Ο καθαρισμός και η συντήρηση από τον χρήστη δεν πρέπει να πραγματοποιούνται από παιδιά χωρίς επίβλεψη.

**⚠️** Αυτό είναι το σύμβολο προειδοποίησης ασφάλειας. Χρησιμοποιείται προκειμένου να σας προειδοποιήσει για ενδεχόμενους κινδύνους τραυματισμού. Να συμμορφώνεστε με όλα τα μηνύματα ασφαλείας που ακολουθούν αυτό το σύμβολο προκειμένου να αποφύγετε πιθανό τραυματισμό ή θάνατο.

**⚡** Κίνδυνος ηλεκτροπληξίας

**⏏** Εξοπλισμός κατηγορίας II

**⚡** Ονομαστική ισχύς εξόδου συνεχούς ρεύματος

**📖** Διαβάστε το εγχειρίδιο χρήστη

**♻️** Γενικό σύμβολο ανακύκλωσης

**🔥** Κίνδυνος φωτιάς

**🏠** Για χρήση μόνο σε εσωτερικούς χώρους

**⚡** Ονομαστική ισχύς εισόδου συνεχούς ρεύματος

**🚫** διατηρείται μακριά από παιδιά

**⚡** Ονομαστική ισχύς εισόδου εναλλασσόμενου ρεύματος

**🔌** Ξεχωριστή μονάδα τροφοδοσίας

**ΠΡΟΕΙΔΟΠΟΙΗΣΗ:** Υποδεικνύει επικίνδυνη κατάσταση η οποία, εάν δεν αποτραπεί, θα μπορούσε να οδηγήσει σε θάνατο ή σοβαρό τραυματισμό.

**ΠΡΟΣΟΧΗ:** Υποδεικνύει επικίνδυνη κατάσταση η οποία, εάν δεν αποτραπεί, θα μπορούσε να οδηγήσει σε ελαφρύ ή μέτριας σοβαρότητας τραυματισμό.

**ΠΑΡΑΤΗΡΗΣΗ:** Υποδεικνύει επικίνδυνη κατάσταση η οποία, εάν δεν αποτραπεί, θα μπορούσε να οδηγήσει σε υλικές ζημιές.

## ΓΕΝΙΚΑ



## ΠΡΟΕΙΔΟΠΟΙΗΣΗ



- Το ρομπότ σας δεν είναι παιχνίδι. Πρέπει να επιβλέπετε τα μικρά παιδιά και τα κατοικίδια ζώα όταν λειτουργεί το ρομπότ σας.
- Μην κάθεται και μην στέκεται επάνω στο ρομπότ ή στη βάση φόρτισης Home Base.
- Μη χρησιμοποιείτε μη εγκεκριμένους φορτιστές. Η χρήση μη εγκεκριμένου φορτιστή θα μπορούσε να προκαλέσει την παραγωγή θερμότητας ή καπνού από τη μπαταρία, την ανάφλεξη ή την έκρηξη της.
- Το ρομπότ σας διατίθεται με καλώδιο παροχής ρεύματος εγκεκριμένο για την περιοχή σας και έχει σχεδιαστεί ώστε να συνδέεται μόνο σε τυπική οικιακή πρίζα εναλλασσόμενου ρεύματος. Μη χρησιμοποιείτε οποιοδήποτε άλλο καλώδιο παροχής ρεύματος. Για ανταλλακτικά καλώδια, επικοινωνήστε με την Εξυπηρέτηση Πελατών για να διασφαλίσετε τη σωστή επιλογή καλωδίου παροχής ρεύματος για τη χώρα σας.
- Μην ανοίγετε το ρομπότ ή τη βάση φόρτισης Home Base. Στο εσωτερικό του ρομπότ δεν περιέχονται εξαρτήματα που μπορούν να επισκευαστούν από τον χρήστη. Αναθέστε την επισκευή σε προσωπικό που διαθέτει τα κατάλληλα προσόντα.
- Κίνδυνος ηλεκτροπληξίας, χρησιμοποιείτε μόνο σε εσωτερικούς και ξηρούς χώρους.
- Μην χειρίζεστε το ρομπότ ή τη βάση φόρτισης Home Base με βρεγμένα χέρια.
- Φυλάσσετε και χρησιμοποιείτε το ρομπότ μόνο σε περιβάλλον θερμοκρασίας δωματίου.
- Εάν το δωμάτιο που θα καθαρίσετε έχει μπαλκόνι, είναι απαραίτητη η χρήση ενός φυσικού φράγματος για την αποτροπή πρόσβασης της συσκευής στο μπαλκόνι και την εξασφάλιση της ασφαλούς λειτουργίας της.
- Καθαρίζετε τους αισθητήρες κατά της πτώσης από σκάλες για τυχόν συσσώρευση ακαθαρσιών.



## ΠΡΟΣΟΧΗ



- Μη χρησιμοποιείτε το ρομπότ σε χώρους με εκτεθειμένες ηλεκτρικές πρίζες στο δάπεδο.
- Εάν η συσκευή περάσει επάνω από κάποιο ηλεκτρικό καλώδιο και το παρασύρει, υπάρχει πιθανότητα να παρασυρθεί και κάποιο αντικείμενο από ένα τραπέζι ή ράφι. Πριν από τη χρήση αυτής της συσκευής, απομακρύνετε αντικείμενα όπως ρούχα και ελεύθερα φύλλα χαρτιού, κορδόνια ρύθμισης για στόρια ή κουρτίνες, καλώδια ρεύματος και τυχόν εύθραυστα αντικείμενα.
- Έχετε υπόψη σας ότι το ρομπότ κινείται από μόνο του. Να είστε προσεκτικοί όταν κινείστε στον χώρο λειτουργίας του ρομπότ για να μην το πατήσετε.
- Μη χρησιμοποιείτε αυτήν τη συσκευή για να καθαρίσετε αιχμηρά αντικείμενα, γυαλιά ή οτιδήποτε καίγεται ή παράγει καπνούς.

## ΠΑΡΑΤΗΡΗΣΗ

- Αυτό το ρομπότ προορίζεται μόνο για χρήση σε στεγνό δάπεδο. Μη χρησιμοποιείτε αυτήν τη συσκευή για να καθαρίσετε χυμένα υγρά. Μη επιτρέψετε στο ρομπότ ή τη βάση φόρτισης Home Base να έρθουν σε επαφή με υγρά.
- Μην τοποθετείτε τίποτα επάνω στο ρομπότ.
- Η αποτυχία διατήρησης των επαφών φόρτισης καθαρών θα μπορούσε να οδηγήσει σε απώλεια της δυνατότητας φόρτισης της μπαταρίας του ρομπότ.

## ΒΑΣΗ ΦΟΡΤΙΣΗΣ HOME BASE



## ΠΡΟΕΙΔΟΠΟΙΗΣΗ



- Μη χρησιμοποιείτε τη βάση φόρτισης Home Base με καλώδιο ή βύσμα που έχει υποστεί ζημιά. Αν το καλώδιο ή το βύσμα υποστούν ζημιά, πρέπει να αντικατασταθούν.
- Αποσυνδέετε πάντα το ρομπότ από τη βάση φόρτισης Home Base πριν από τον καθαρισμό ή τη συντήρησή του.
- Συνδέετε το ρομπότ σας μόνο με το παρεχόμενο καλώδιο ρεύματος. Το παρεχόμενο τροφοδοτικό παρέχει με ασφάλεια εξαιρετικά χαμηλή τάση που αντιστοιχεί στη ένδειξη εισόδου του ρομπότ που είναι απαραίτητη για τη διατήρηση της ασφαλούς λειτουργίας.

- Προκειμένου να αποτρέψετε τον κίνδυνο πτώσης του ρομπότ σας, βεβαιωθείτε ότι η βάση φόρτισης Home Base βρίσκεται σε ελάχιστη απόσταση 1,2 μέτρων (4 ποδιών) από σκάλες.



## ΠΡΟΣΟΧΗ



- Η χρήση της μπαταρίας από παιδιά θα πρέπει να γίνεται υπό επίβλεψη. Σε περίπτωση κατάποσης της μπαταρίας, ζητήστε αμέσως ιατρική συμβουλή.

## ΠΑΡΑΤΗΡΗΣΗ

- Το προϊόν δεν μπορεί να χρησιμοποιηθεί με κανέναν άλλο τύπο μετασχηματιστή. Η χρήση άλλων μετασχηματιστών θα ακυρώσει αμέσως την εγγύηση.
- Αν ζείτε σε περιοχή στην οποία εκδηλώνονται ηλεκτρικές καταιγίδες, συνιστάται να χρησιμοποιείτε πρόσθετη προστασία από υπέρταση. Η βάση φόρτισης Home Base μπορεί να προστατεύεται με μια συσκευή προστασίας από υπέρταση (surge protector), για την περίπτωση έντονης ηλεκτρικής καταιγίδας.

### ΜΠΑΤΑΡΙΑ



## ΠΡΟΕΙΔΟΠΟΙΗΣΗ



- Μην ανοίγετε, συνθλίβετε ή θερμαίνετε πάνω από τους 176°F: 80°C ή αποτεφρώνετε. Να ακολουθείτε τις οδηγίες του κατασκευαστή.
- Μη βραχυκυκλώνετε τη μπαταρία επιτρέποντας σε μεταλλικά αντικείμενα να έρθουν σε επαφή με τους ακροδέκτες της μπαταρίας ή βυθίζοντας τη μπαταρία σε υγρό. Μην υποβάλλετε τις μπαταρίες σε μηχανική κρούση.
- Να ελέγχετε κατά διαστήματα τη μπαταρία για οποιαδήποτε ένδειξη ζημιάς ή διαρροής. Μη φορτίζετε μπαταρίες που έχουν υποστεί ζημιά ή παρουσιάζουν διαρροή, μην επιτρέπετε στο υγρό να έρθει σε επαφή με το δέρμα ή τα μάτια. Σε περίπτωση επαφής, πλύνετε την επιφάνεια που έχει προσβληθεί με άφθονο νερό και ζητήστε ιατρική συμβουλή. Βάλτε τη μπαταρία σε σφραγισμένη πλαστική σακούλα και ανακυκλώστε ή απορρίψτε με ασφαλή τρόπο, σύμφωνα με τους τοπικούς περιβαλλοντικούς κανονισμούς ή επιστρέψτε τη στο οικείο Κέντρο Σέρβις της iRobot για απόρριψη.
- Οι μπαταρίες ιόντων λιθίου και τα προϊόντα που περιέχουν μπαταρίες ιόντων λιθίου υπόκεινται σε αυστηρούς κανονισμούς σε ό,τι αφορά τη μεταφορά τους. Αν χρειάζεται να μεταφέρετε αυτό το προϊόν (συμπεριλαμβανομένης της μπαταρίας) για επισκευή, ταξίδι ή οποιοδήποτε άλλο λόγο, ΠΡΕΠΕΙ να διαβάσετε την ενότητα Αντιμετώπιση προβλημάτων στο εγχειρίδιό σας ή να επικοινωνήσετε με την εξυπηρέτηση πελατών για οδηγίες σχετικά με την αποστολή.

## ΠΑΡΑΤΗΡΗΣΗ

- Η μπαταρία πρέπει να αφαιρεθεί από το ρομπότ πριν από την ανακύκλωση ή την απόρριψη.
- Για βέλτιστα αποτελέσματα, χρησιμοποιείτε μόνο τη μπαταρία ιόντων λιθίου iRobot που αποστέλλεται με το ρομπότ.
- Μη χρησιμοποιείτε μη επαναφορτιζόμενες μπαταρίες. Χρησιμοποιείτε μόνο τις επαναφορτιζόμενες μπαταρίες που διατίθενται μαζί με το προϊόν. Για την ενυδατάσταση, αγοράστε την ίδια μπαταρία iRobot ή επικοινωνήστε με την εξυπηρέτηση πελατών της iRobot για εναλλακτικές επιλογές μπαταρίας.
- Φορτίζετε και αφαιρείτε την μπαταρία από το ρομπότ και τα εξαρτήματά του πάντα πριν από την αποθήκευση για μεγάλο χρονικό διάστημα.



Αυτό το σύμβολο πάνω στην μπαταρία υποδεικνύει ότι η μπαταρία δεν πρέπει να απορρίπτεται μαζί με μη ταξινομημένα οικιακά απόβλητα. Ως τελικός χρήστης, είστε υπεύθυνος για την απόρριψη της μπαταρίας που περιέχεται στη συσκευή σας, κατά το τέλος της διάρκειας ζωής της, με τρόπο φιλικό προς το περιβάλλον, σύμφωνα με τα εξής:

- (1) επιστρέφοντάς τη στο διανομέα/αντιπρόσωπο από τον οποίο έχετε αγοράσει το προϊόν ή
- (2) απορρίπτοντάς τη σε καθορισμένο σημείο συλλογής

Η χωριστή συλλογή και ανακύκλωση μπαταριών που έχουν φτάσει στο τέλος της διάρκειας ζωής τους κατά τη στιγμή της απόρριψης συμβάλλει στη διατήρηση των φυσικών πόρων και τη διασφάλιση της ανακύκλωσής τους με τρόπο που συμβάλλει στην προστασία της ανθρώπινης υγείας και του περιβάλλοντος. Για περισσότερες πληροφορίες, επικοινωνήστε με το τοπικό γραφείο ανακύκλωσης ή τον αντιπρόσωπο από τον οποίο αγοράσατε αρχικά το προϊόν. Η αποτυχία σωστής απόρριψης των μπαταριών που έχουν φτάσει στο τέλος της διάρκειας ζωής τους ίσως προκαλέσει αρνητικές επιπτώσεις στο περιβάλλον και στην ανθρώπινη υγεία λόγω των ουσιών που περιέχονται στις μπαταρίες και στους συσσωρευτές.

Πληροφορίες αναφορικά με τις επιδράσεις των προβληματικών ουσιών που περιέχονται στη ροή αποβλήτων μπαταριών μπορούν να βρεθούν στην ακόλουθη πηγή: <http://ec.europa.eu/environment/waste/batteries/>

# Σχετικά με τη ρομποτική ηλεκτρική σκούπα Roomba®

## Πάνω όψη

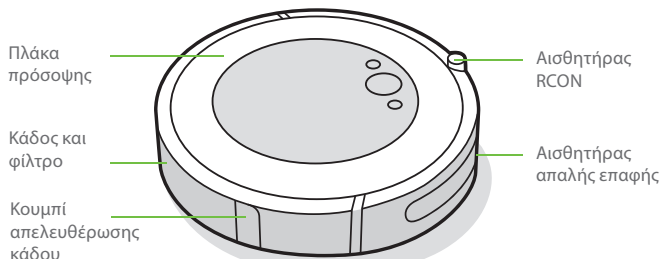

## Κάτω όψη

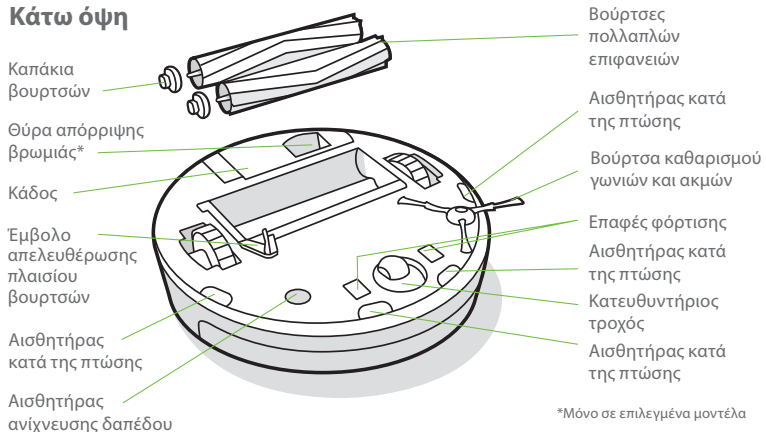

## Βάση φόρτισης Home Base

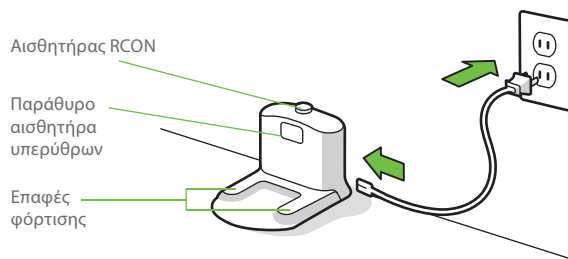

## Κουμπιά και ενδείξεις

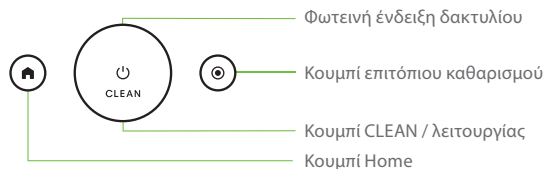



# Χρήση της ρομποτικής ηλεκτρικής σκούπας Roomba®

## Τοποθέτηση της βάσης φόρτισης Home Base

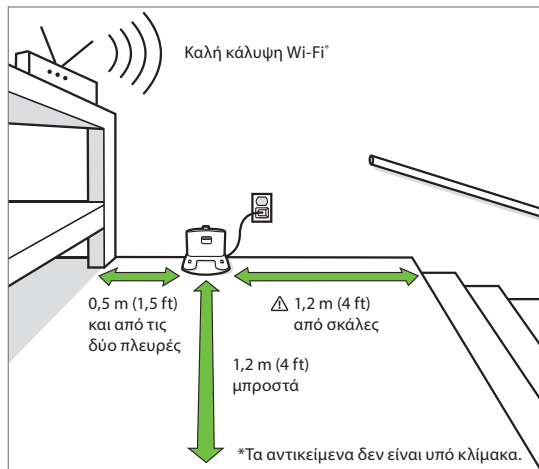

**ΠΡΟΕΙΔΟΠΟΙΗΣΗ:** Προκειμένου να αποτρέψετε το κίνδυνο πτώσης του ρομπότ κατά την αναχώρηση ή την επιστροφή στη βάση φόρτισης Home Base, βεβαιωθείτε ότι η βάση φόρτισης Home Base βρίσκεται σε ελάχιστη απόσταση 1,2 μέτρων (4 ποδιών) από σκάλες.

## Πραγματοποιήστε λήψη της εφαρμογής iRobot HOME και συνδεθείτε σε Wi-Fi\*

- Ακολουθήστε τις οδηγίες βήμα - βήμα για να ρυθμίσετε τη Roomba.
- Ρυθμίστε ένα αυτόματο πρόγραμμα καθαρισμού και προσαρμόστε τις προτιμήσεις καθαρισμού.
- Πρόσβαση σε συμβουλές, τεχνικές και απαντήσεις σε συνήθειες ερωτήσεων.



## Φόρτιση



Λευκός φωτεινός δακτύλιος κατά τη διάρκεια της φόρτισης

Σταθερό λευκό: πλήρως φορτισμένη

Λευκό που αναβοσβήνει: φόρτιση

Κόκκινο που αναβοσβήνει: φόρτιση/χαμηλή στάθμη

- Τοποθετήστε το ρομπότ στη βάση φόρτισης Home Base για να ενεργοποιήσετε τη μπαταρία.



**Σημείωση:** Το ρομπότ σας παραδίδεται μερικώς φορτισμένο, αλλά συνιστούμε να φορτίσετε το ρομπότ για 3 ώρες πριν ξεκινήσετε την πρώτη εργασία καθαρισμού.

- Εάν το ρομπότ σας πρέπει να επαναφορτιστεί στη μέση του καθαρισμού, θα επιστρέψει στη βάση φόρτισης Home Base. Μόλις φορτιστεί επαρκώς, θα συνεχίσει την εργασία καθαρισμού από το σημείο που σταμάτησε.
- Το ρομπότ καταναλώνει μικρή ποσότητα ρεύματος όταν βρίσκεται στη βάση φόρτισης Home Base. Μπορείτε να θέσετε το ρομπότ σε κατάσταση ακόμα χαμηλότερης κατανάλωσης ρεύματος όταν δεν χρησιμοποιείται. Για οδηγίες και περισσότερες λεπτομέρειες σε σχέση με αυτήν τη λειτουργία αναμονής μειωμένης κατανάλωσης ρεύματος, ανατρέξτε στην εφαρμογή iRobot HOME.
- Σε περίπτωση αποθήκευσης για μεγάλο χρονικό διάστημα, απενεργοποιήστε το ρομπότ αφαιρώντας το από τη βάση φόρτισης Home Base και πατώντας παρατεταμένα το  για 10 δευτερόλεπτα. Αποθηκεύστε το ρομπότ σε δροσερό και ξηρό μέρος.

## Καθαρισμός



Απομακρύνετε τα περιττά αντικείμενα από τα δάπεδα πριν από τον καθαρισμό. Χρησιμοποιείτε το ρομπότ συχνά για να διατηρείτε τα δάπεδα σε καλή κατάσταση.

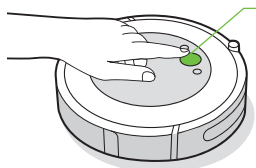

### Απλώς πατήστε CLEAN

Πατήστε για Έναρξη / Παύση / Συνέχιση

Κρατήστε πατημένο για 3 δευτερόλεπτα για να τερματίσετε μια εργασία

- Το ρομπότ σας θα εξερευνήσει και θα καθαρίσει αυτόματα το σπίτι σας. Στο τέλος της εργασίας καθαρισμού και όποτε χρειάζεται επαναφόρτιση, θα επιστρέφει στη βάση φόρτισης Home Base.
- Για να στείλετε το ρομπότ πίσω στη βάση φόρτισης Home Base, πατήστε 🏠. Το μοτίβο του μπλε φωτεινού δακτυλίου θα υποδεικνύει ότι το ρομπότ αναζητά τη βάση φόρτισης Home Base.
- Όταν το ρομπότ ανιχνεύει μια πολύ βρώμικη περιοχή, θα μεταβαίνει σε λειτουργία Dirt Detect™, περνώντας πάνω από την περιοχή πολλές φορές μέχρι να ανιχνεύσει ότι η περιοχή έχει καθαριστεί επαρκώς. Η φωτεινή ένδειξη του δακτυλίου θα αναβοσβήνει με μπλε χρώμα.
- Πατήστε ⏻ για επιτόπιο καθαρισμό της καθορισμένης περιοχής. Το ρομπότ θα εκτελεί σπειροειδή κίνηση προς τα έξω για 1 μέτρο (3 πόδια) και μετά, θα εκτελεί σπειροειδή κίνηση προς τα μέσα για να τερματίσει εκεί που ξεκίνησε. Η φωτεινή ένδειξη του δακτυλίου θα εμφανίζει μια μπλε σπείρα.



Μόλις το ρομπότ ανιχνεύσει ότι ο κόδος πρέπει να αδειάσει, ανάβει η φωτεινή ένδειξη δακτυλίου με μία κίνηση σάρωσης προς τα πίσω με κόκκινο χρώμα.

## Αντιμέτωπη προβλημάτων

- Το ρομπότ θα σας ενημερώνει ότι υπάρχει κάποιο πρόβλημα αναπαράγοντας μια ηχητική προειδοποίηση και ενεργοποιώντας τη φωτεινή ένδειξη δακτυλίου με κόκκινο χρώμα. Πατήστε CLEAN για λεπτομέρειες. Επιπρόσθετη υποστήριξη και εκπαιδευτικά βίντεο μπορούν να βρεθούν στην εφαρμογή iRobot HOME.

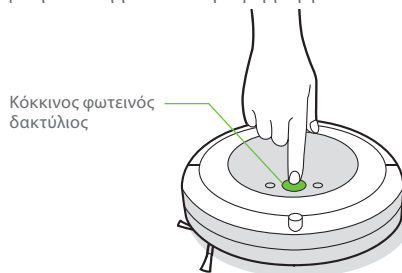

Κόκκινος φωτεινός δακτύλιος

Χαμηλή φόρτιση μπαταρίας. Φορτίστε.

- Αν δεν είστε βέβαιοι αν το ρομπότ έχει ολοκληρώσει ή σταματήσει προσωρινά, συμβουλευτείτε την εφαρμογή iRobot HOME για να ελέγξετε την κατάστασή του.

## Ασφάλεια μπαταρίας και αποστολή

Για βέλτιστα αποτελέσματα, χρησιμοποιείτε μόνο τη μπαταρία ιόντων λιθίου iRobot που συνοδεύει το ρομπότ σας.



**ΠΡΟΕΙΔΟΠΟΙΗΣΗ:** Οι μπαταρίες ιόντων λιθίου και τα προϊόντα που περιέχουν μπαταρίες ιόντων λιθίου υπόκεινται σε αυστηρούς κανονισμούς σε ό,τι αφορά τη μεταφορά τους. Αν χρειάζεται να μεταφέρετε αυτό το προϊόν για επισκευή, ταξίδι ή οποιονδήποτε άλλο λόγο, ΠΡΕΠΕΙ να ακολουθήσετε τις παρακάτω οδηγίες αποστολής.

- Η μπαταρία ΠΡΕΠΕΙ να απενεργοποιηθεί πριν από την αποστολή.
- Απενεργοποιήστε τη μπαταρία αφαιρώντας το ρομπότ από τη βάση φόρτισης Home Base και πατώντας παρατεταμένα το 🏠 για 10 δευτερόλεπτα. Όλες οι ενδείξεις θα απενεργοποιηθούν.
- Συσκευάστε το ρομπότ με ασφάλεια για αποστολή.
- Αν χρειάζεστε περαιτέρω βοήθεια, επικοινωνήστε με την ομάδα Εξυπηρέτησης Πελατών ή επισκεφτείτε την τοποθεσία [global.irobot.com](http://global.irobot.com).

# Αξεσουάρ

## Φράγμα Virtual Wall® διπλής λειτουργίας\*

**Σημείωση:** Για βέλτιστα αποτελέσματα, τοποθετήστε σε ελάχιστη απόσταση 2,5 μέτρων (8 ποδιών) από τη βάση φόρτισης Home Base.

Χρήση του φράγματος Virtual Wall® διπλής λειτουργίας για να διατηρείτε το ρομπότ στους χώρους που θέλετε να καθαρίσετε — και μακριά από τους υπόλοιπους χώρους. Δημιουργεί ένα αόρατο φράγμα που μπορεί να δει μόνο το ρομπότ. Μπορείτε να αφήσετε τη συσκευή στη θέση της μεταξύ δύο καθαρισμών.

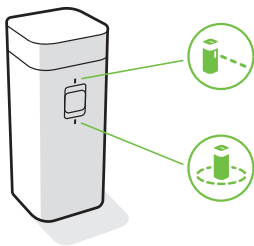

\*Η λειτουργία εικονικού τοίχου διατίθεται μόνο σε επιλεγμένα μοντέλα

**Επιλέξτε τη λειτουργία που ανταποκρίνεται στις ανάγκες σας:**

**Λειτουργία Virtual Wall (Εικονικός τοίχος):** Όταν ο διακόπτης βρίσκεται στη θέση Virtual Wall (☹️), η συσκευή θα δημιουργεί ένα γραμμικό φράγμα για να φράξει ανοίγματα μήκους έως 3 μέτρων (10 ποδιών).

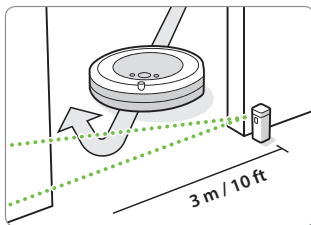

**Σημείωση:** Το πλάτος του φράγματος γίνεται μεγαλύτερο καθώς απομακρύνεται από τη συσκευή (ανατρέξτε στην εικόνα).

**Λειτουργία Halo:** Θέστε τον διακόπτη στη θέση Halo (☺️) για να δημιουργήσετε ένα κυκλικό φράγμα. Αυτό θα εμποδίσει το ρομπότ από το να προσεγγίσει ζώνες που θέλετε να προστατέψετε όπως το μπουρλό ενός κατοικίδιου ζώου, ένα βάζο ή τον χώρο κάτω από ένα γραφείο. Το φράγμα Halo εκτείνεται περίπου 30 εκατοστά (12 ίντσες) από το κέντρο της συσκευής.

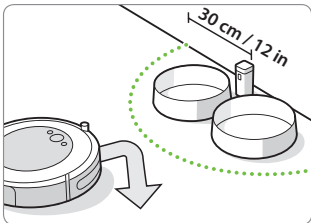

**Σημείωση:** Οι μπαταρίες διαρκούν περίπου 8-10 μήνες υπό φυσιολογικές συνθήκες χρήσης. Αν δεν προγραμματίζετε να χρησιμοποιήσετε τον εικονικό τοίχο Virtual Wall για μεγάλο χρονικό διάστημα, βεβαιωθείτε ότι έχετε στρέψει τον διακόπτη στη θέση Off ή στη μεσαία θέση.

# Φροντίδα και συντήρηση

## Οδηγίες φροντίδας και συντήρησης

Για να διατηρήσετε το ρομπότ σε κατάσταση που θα διασφαλίζει κορυφαία απόδοση, εκτελέστε τις διαδικασίες στις ακόλουθες σελίδες.

Επιπρόσθετα εκπαιδευτικά βίντεο υπάρχουν στην εφαρμογή iRobot HOME. Αν παρατηρήσετε ότι το ρομπότ απομακρύνει λιγότερους ρύπους από το δάπεδο, αδειάστε τον κάδο, καθαρίστε τις βούρτσες ή αντικαταστήστε το φίλτρο, αν χρειάζεται.

Εξάρτημα	Συχνότητα φροντίδας	Συχνότητα αντικατάστασης*
Κάδος	Πλύνετε τον κάδο εάν χρειάζεται	
Φίλτρο	Καθαρίστε μία φορά την εβδομάδα (δύο φορές την εβδομάδα αν έχετε κατοικίδιο). Μην πλένετε.	Κάθε 2 μήνες
Αισθητήρας γεμάτου κάδου	Καθαρίστε κάθε 2 εβδομάδες	
Μπροστινός κατευθυντήριος τροχός	Καθαρίστε κάθε 2 εβδομάδες	Κάθε 12 μήνες
Βούρτσα για γωνίες και ακμές και βούρτσες πολλαπλών επιφανειών	Καθαρίστε μία φορά το μήνα (δύο φορές το μήνα εάν έχετε κατοικίδιο)	Κάθε 12 μήνες
Αισθητήρες και επαφές φόρτισης	Καθαρίστε μία φορά το μήνα	

**\* Σημαντικό:** Εάν το ρομπότ υποστεί μηχανική βλάβη ως αποτέλεσμα παραμελημένης τακτικής συντήρησης, η βλάβη αυτή δεν θα καλύπτεται από την εγγύηση.

**Σημείωση:** Η iRobot κατασκευάζει διάφορα ανταλλακτικά εξαρτήματα και συγκροτήματα εξαρτημάτων. Αν πιστεύετε ότι χρειάζεστε κάποιο ανταλλακτικό, επικοινωνήστε με την Εξυπηρέτηση Πελατών της iRobot για περισσότερες πληροφορίες.

\*Η συχνότητα αντικατάστασης ίσως διαφέρει. Τα εξαρτήματα θα πρέπει να αντικαθίστανται αν υπάρχουν εμφανή σημάδια φθοράς. **Χρησιμοποιείτε μόνο γνήσια αξεσουάρ iRobot.**

## Αδειασμα του δοχείου

- 1 Πατήστε το κουμπί απελευθέρωσης του κάδου για να αφαιρέσετε τον κάδο.



- 2 Ανοίξτε την πόρτα του κάδου για να αδειάσετε τον κάδο.

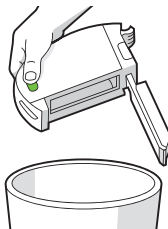

- 3 Τοποθετήστε τον κάδο ξανά στο ρομπότ.

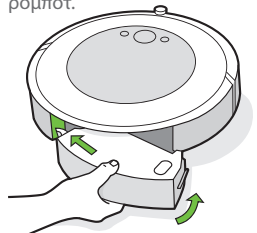

## Καθαρισμός του φίλτρου

- 1 Αφαιρέστε τον κάδο. Αφαιρέστε το φίλτρο πιάνοντας και τα δύο άκρα και τραβώντας προς τα έξω.

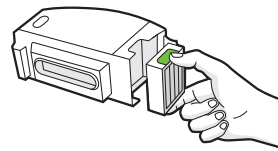

- 2 Αφαιρέστε τους ρύπους χτυπώντας το φίλτρο πάνω στον κάδο των απορριμμάτων.



- 3 Εισαγάγετε ξανά το φίλτρο με τις ανάγλυφες λαβές προς τα έξω. Τοποθετήστε τον κάδο ξανά στο ρομπότ.

**\* Σημαντικό:** Το ρομπότ δεν θα λειτουργεί αν δεν εγκατασταθεί σωστά το φίλτρο. Αντικαταστήστε το φίλτρο κάθε δύο μήνες.

## Καθαρισμός των αισθητήρων γεμάτου κάδου

- 1 Αφαιρέστε και αδειάστε τον κάδο.

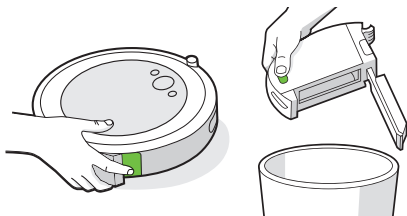

- 2 Σκουπίστε τους εσωτερικούς αισθητήρες με ένα καθαρό, στεγνό πανί

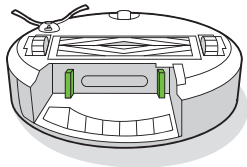

- 3 Σκουπίστε την πόρτα του δοχείου με ένα καθαρό, στεγνό πανί.

Κλειστή πόρτα

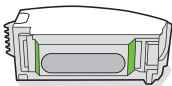

Ανοικτή πόρτα

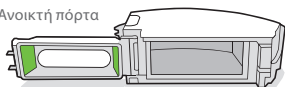

## Πλύσιμο του κάδου

- \* Σημαντικό:** Μην πλένετε το φίλτρο. Αφαιρέστε το φίλτρο πριν πλύνετε τον κάδο.

- 1 Απελευθερώστε τον κάδο, αφαιρέστε το φίλτρο και ανοίξτε την πόρτα του κάδου.

- 2 Ξεπλύνετε τον κάδο χρησιμοποιώντας ζεστό νερό.

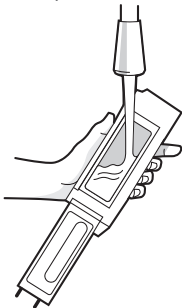

- ☰ Σημείωση:** Ο κάδος δεν μπαίνει στο πλυντήριο πιάτων.

- 3 Βεβαιωθείτε ότι ο κάδος είναι εντελώς στεγνός. Τοποθετήστε ξανά το φίλτρο και τοποθετήστε τον κάδο πίσω στο ρομπότ.

## Καθαρισμός της βούρτσας για γωνίες και ακμές

- 1 Χρησιμοποιήστε ένα μικρό καταβίδι για να χαλαρώσετε τη βίδα που συγκρατεί τη βούρτσα για γωνίες και ακμές στη θέση της.

- 2 Τραβήξτε για να αφαιρέσετε τη βούρτσα για γωνίες και ακμές. Αφαιρέστε τυχόν τρίχες ή ρύπους και μετά, τοποθετήστε ξανά τη βούρτσα.

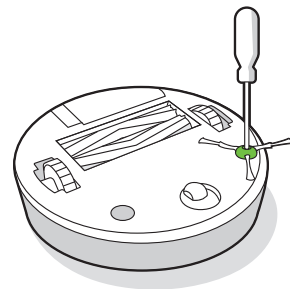

- \* Σημαντικό:** Εάν το ρομπότ υποστεί μηχανική βλάβη ως αποτέλεσμα παραμελημένης τακτικής συντήρησης, η βλάβη αυτή δεν θα καλύπτεται από την εγγύηση.

GR

## Καθαρισμός του μπροστινού κατευθυντήριου τροχού

- 1 Τραβήξτε σταθερά τη μονάδα του μπροστινού τροχού για να την αφαιρέσετε από το ρομπότ.
- 2 Τραβήξτε σταθερά τον τροχό για να τον αφαιρέσετε από το περίβλημά του (βλέπε εικόνα παρακάτω).
- 3 Αφαιρέστε τυχόν ρύπους από το εσωτερικό της κοιλότητας του τροχού.
- 4 Τοποθετήστε ξανά όλα τα εξαρτήματα μόλις τελειώσετε. Βεβαιωθείτε ότι ο τροχός έχει ασφαλίσει ξανά στη θέση του.

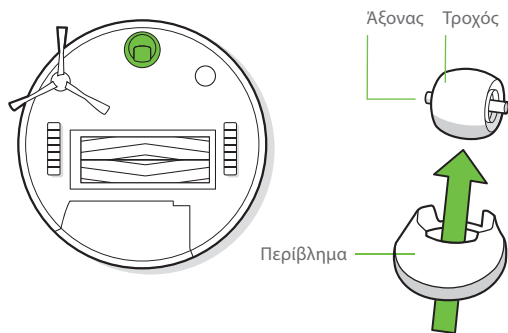

**\* Σημαντικό:** Ένας μπροστινός τροχός γεμάτος τρίχες και ρύπους θα μπορούσε να οδηγήσει σε ζημιά στο δάπεδό σας. Αν ο τροχός δεν περιστρέφεται ελεύθερα αφού τον καθαρίσετε, επικοινωνήστε με την Υποστήριξη Πελατών.

## Καθαρισμός των βουρτσών πολλαπλών επιφανειών

- 1 Πιέστε το έμβολο απελευθέρωσης του πλαισίου των βουρτσών, ανασηκώστε το και αφαιρέστε τυχόν εμπόδια.
- 2 Αφαιρέστε τις βούρτσες από το ρομπότ. Αφαιρέστε τα καπάκια των βουρτσών από τα άκρα των βουρτσών. Αφαιρέστε τυχόν τρίχες ή ρύπους που έχουν μαζευτεί κάτω από τα καπάκια. Τοποθετήστε ξανά τα καπάκια των βουρτσών.
- 3 Αφαιρέστε τυχόν τρίχες ή ρύπους από τους τετράγωνους ή τους εξαγωνικούς πείρους απέναντι από τις βούρτσες.
- 4 Αφαιρέστε τον κάδο από το ρομπότ και καθαρίστε τυχόν ρύπους από τη διαδρομή αναρρόφησης.

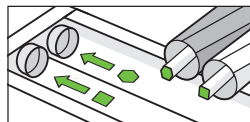
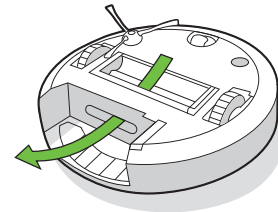
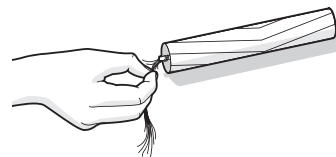
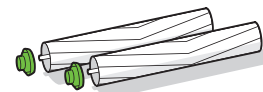
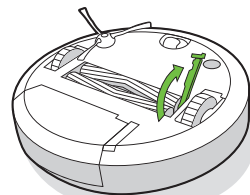

- 5 Τοποθετήστε ξανά τις βούρτσες στο ρομπότ. Αντιστοιχίστε το σχήμα των πείρων της βούρτσας με το σχήμα των εικονιδίων βούρτσας της μονάδας της κεφαλής καθαρισμού.

## Καθαρισμός των αισθητήρων και των επαφών φόρτισης

- 1 Σκουπίστε τους αισθητήρες και τις επαφές φόρτισης με ένα καθαρό, στεγνό πανί. Εναλλακτικά, μπορείτε να χρησιμοποιήσετε ένα σφουγγάρι αφρού μελαμίνης για την αφαίρεση συσσωρευμένων ρύπων στις επαφές φόρτισης του ρομπότ και της βάσης φόρτισης Home Base.

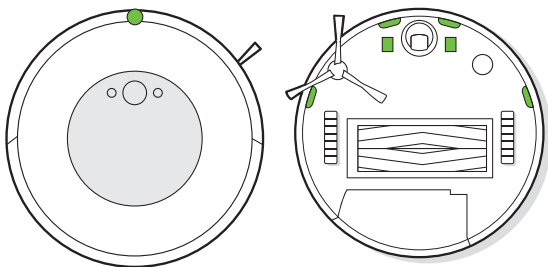

- \* **Σημαντικό:** Μην ψεκάσετε με διάλυμα καθαρισμού ή νερό τους αισθητήρες ή τα ανοίγματα των αισθητήρων.

Καθαρίζετε τις επαφές φόρτισης με ένα υπό πανί ή λεπτό γυαλόχαρτο.

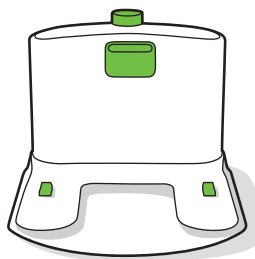

## Εξυπηρέτηση Πελατών της iRobot

### ΗΠΑ και Καναδάς

Εάν έχετε ερωτήσεις ή σχόλια σχετικά με τη ρομποτική ηλεκτρική σκούπα Roomba®, επικοινωνήστε με την iRobot πριν επικοινωνήσετε με κάποιο κατάστημα.

Μπορείτε να ξεκινήσετε επισκεπτόμενοι την τοποθεσία [global.irobot.com](http://global.irobot.com) για συμβουλές υποστήριξης, συνήθεις ερωτήσεις και πληροφορίες σχετικά με τα αξεσουάρ. Αυτές οι πληροφορίες μπορούν επίσης να βρεθούν στην εφαρμογή iRobot HOME. Εάν χρειάζεστε επιπρόσθετη βοήθεια, καλέστε την ομάδα Υποστήριξης Πελατών στον τηλεφωνικό αριθμό **(877) 855-8593**.

### iRobot Ωράριο λειτουργίας Υποστήριξης Πελατών στις ΗΠΑ

- Δευτέρα έως Παρασκευή, 9 π.μ. – 7 μ.μ. Ανατολική ώρα
- Σάββατο και Κυριακή 9 π.μ. – 6 μ.μ. Ανατολική ώρα

### Εκτός ΗΠΑ και Καναδά

Επισκεφτείτε την τοποθεσία [www.irobot.gr](http://www.irobot.gr) για:

- Να μάθετε περισσότερα σχετικά με την iRobot στη χώρα σας
- Να λάβετε συμβουλές και υποδείξεις για τη βελτίωση της απόδοσης της ρομποτικής ηλεκτρικής σκούπας Roomba®
- Να λάβετε απαντήσεις σε ερωτήσεις
- Να επικοινωνήσετε με το τοπικό κέντρο υποστήριξης

# ΚΑΡΤΑ ΕΓΓΥΗΣΗΣ

Κατασκευαστής	iRobot
Εξουσιοδοτημένο κέντρο σέρβις για την Ελλάδα	MANOLOPOULOS SERVICE Αγορακρίτου 29-35 Πλατεία Αττικής, 10440 Αθήνα Τηλέφωνο: +30 210 82.13.542 Website: www.manolopoulos-service.gr
Εξουσιοδοτημένο κέντρο σέρβις για την Κύπρο	3D ELECTRONICS SERVICES LTD Βηθλεέμ 60, Στρόβολος, Λευκωσία, 2033 Κύπρος Τηλέφωνο: 00357 99620124 Website: www.3dservices.com.cy

## Συμπληρώστε το σημείο πώλησης

Όνομασία προϊόντος	
Σειριακός αριθμός	
Ημερομηνία πώλησης	
Σφραγίδα σημείου πώλησης	

## Μητρώο επισκευών βάσει εγγύησης

Παραδόθηκε για επισκευή στις	Παράληφθηκε από υπογραφή	Επισκευάστηκε στις	Αριθμός αναφοράς επισκευής	Υπογραφή

1. Το προϊόν καλύπτεται από εγγύηση 24 μηνών από την ημερομηνία πώλησης στον πελάτη. Οι επισκευές κατά τη διάρκεια της εγγύησης δεν χρεώνονται.
2. Η εγγύηση και η χωρίς χρέωση επισκευή καλύπτουν ελαττώματα που μπορεί να αποδειχθεί ότι προκλήθηκαν από ελαττώματα υλικών, σχεδιασμού ή εργασίας.
3. Η εγγύηση και η χωρίς χρέωση επισκευή δεν καλύπτουν ελαττώματα που προκλήθηκαν από μεταφορά, από μη τήρηση των οδηγιών χρήσης που αναφέρονται στο παρόν εγχειρίδιο, κακή συντήρηση, μηχανική ζημιά, παρεμβολές στη συσκευή ή βλάβες που προκλήθηκαν από τη μη συμμόρφωση της ηλεκτρικής εγκατάστασης με τις απαιτήσεις ČSN καθώς και βλάβες από ακατάλληλη σύνδεση.
4. Η εγγύηση δεν καλύπτει τη φθορά φίλτρων, βουρτσών και ψηκτρών, μπαταριών, λαστιχένιων εξαρτημάτων, πελμάτων τροχών και παρόμοιων εξαρτημάτων.
5. Η διάρκεια ζωής της μπαταρίας είναι τουλάχιστον 6 μήνες

**Εξουσιοδοτημένο σέρβις: Τηλ.: (210)8836512-8213542**

**E-mail: info@manolopoulos-service.com**

Παρακαλούμε επικοινωνήστε απευθείας με το κέντρο σέρβις για οποιαδήποτε αξιώσεις.



# Ρυθμιστικές πληροφορίες

**CE** Δια της παρούσης, η Εταιρεία iRobot δηλώνει ότι αυτό το μοντέλο ρομποτικής ηλεκτρικής σκούπας RVD-Y1 συμμορφώνεται με την Οδηγία της ΕΕ για τον ραδιοεξοπλισμό 2014/53/ΕΕ. Το πλήρες κείμενο της Δήλωσης Συμμόρφωσης της ΕΕ είναι διαθέσιμο στην ακόλουθη διεύθυνση στο διαδίκτυο: [www.irobot.com/compliance](http://www.irobot.com/compliance).

Η έκθεση πληροφοριών χημικών ουσιών που αναγράφει τις ουσίες που προκαλούν πολύ μεγάλη ανησυχία (SVHC) σύμφωνα με τον Κανονισμό 1907/2006 της ΕΕ, είναι διαθέσιμη εδώ: [www.irobot.com/compliance](http://www.irobot.com/compliance).

Η ρομποτική ηλεκτρική σκούπα, μοντέλο RVD-Y1, περιλαμβάνει το μοντέλο ασύρματης μονάδας Sundial: AXF-Y1. Αυτή η ρομποτική ηλεκτρική σκούπα, μοντέλο RVD-Y1 λειτουργεί στη ζώνη WLAN 2,4 GHz.

Η ζώνη των 2,4 GHz περιορίζεται στη λειτουργία μεταξύ των 2412 MHz και των 2472 MHz με μέγιστη ισχύ εξόδου EIRP 19,1 dBm (81,28 mW) στα 2442 MHz.



Αυτό το σύμβολο πάνω στο προϊόν υποδεικνύει ότι η συσκευή δεν πρέπει να απορρίπτεται μαζί με μη ταξινομημένα οικιακά απόβλητα. Ως τελικός χρήστης, είστε υπεύθυνος για την απόρριψη της συσκευής σας στο το τέλος της διάρκειας ζωής της με τρόπο φιλικό προς το περιβάλλον, σύμφωνα με τα εξής:

(1) επιστρέφοντάς τη στον διανομέα/αντιπρόσωπο από τον οποίο έχετε αγοράσει το προϊόν ή

(2) απορρίπτοντάς τη σε καθορισμένο σημείο συλλογής.

Η σωστή απόρριψη αυτού του προϊόντος συμβάλλει στην εξοικονόμηση πολύτιμων πόρων και αποτρέπει πιθανές αρνητικές επιπτώσεις στην ανθρώπινη υγεία και στο περιβάλλον, οι οποίες θα επέρχονταν ως αποτέλεσμα ακατάλληλου χειρισμού των αποβλήτων. Επικοινωνήστε με την οικεία αρχή για περαιτέρω λεπτομέρειες ή με το πλησιέστερο καθορισμένο σημείο συλλογής. Ίσως επιβληθούν κυρώσεις λόγω εσφαλμένης απόρριψης αυτών των αποβλήτων, σύμφωνα με την εθνική νομοθεσία που ισχύει στη χώρα σας. Περισσότερες πληροφορίες μπορούν να βρεθούν στην ακόλουθη πηγή:  
[http://ec.europa.eu/environment/waste/weee/index\\_en.htm](http://ec.europa.eu/environment/waste/weee/index_en.htm)

Ανακυκλώστε το προϊόν iRobot στο τέλος της διάρκειας ζωής του με υπεύθυνο τρόπο, σύμφωνα με τους τοπικούς κανονισμούς. Ακολουθεί ένα κατάλογο με τους οργανισμούς ανακύκλωσης ΑΗΗΕ με τους οποίους έχει συμβληθεί η iRobot κατά το χρόνο πώλησης του προϊόντος.

Τοποθεσία	Οργανισμός	Διεύθυνση URL
Αυστρία	UFH	<a href="http://www.elektro-ade.at/elektrogeraete-sammeln/liste-der-sammelstoesterreich/">http://www.elektro-ade.at/elektrogeraete-sammeln/liste-der-sammelstoesterreich/</a>
Βέλγιο	Recupel	<a href="https://www.recupel.be/en/where-to-go/?searchcollectionPoints=&amp;categories=1%2C2%2C3%2C4#">https://www.recupel.be/en/where-to-go/?searchcollectionPoints=&amp;categories=1%2C2%2C3%2C4#</a>
Γερμανία	Zentek	<a href="https://www.ear-system.de/ear-verzeichnis/sammel-und-ruecknahmestback">https://www.ear-system.de/ear-verzeichnis/sammel-und-ruecknahmestback</a>
Δανία	Elretul	<a href="https://www.dpa-system.dk/DPAApplications/DPADB.aspx?vf=CollectionPointSearch.as">https://www.dpa-system.dk/DPAApplications/DPADB.aspx?vf=CollectionPointSearch.as</a>
Ισπανία	Ecotic	<a href="https://punto-limpio.info/">https://punto-limpio.info/</a>
Γαλλία	Eco-systemes	<a href="https://www.eco-systemes.fr/france">https://www.eco-systemes.fr/france</a>
Ιρλανδία	WEEE Ireland	<a href="http://www.weeeireland.ie/household-recycling/where-can-i-recycle/">http://www.weeeireland.ie/household-recycling/where-can-i-recycle/</a>
Ολλανδία	Wecycle	<a href="https://www.watmijnapparaatwaard.nl/">https://www.watmijnapparaatwaard.nl/</a>
Σουηδία	El-Kretsen	<a href="https://www.sopor.nu/sortera-återvinn/">https://www.sopor.nu/sortera-återvinn/</a>
Ηνωμένο Βασίλειο	Repic	<a href="http://www.responsible-recycling.co.uk/contact-us/find-your-local-recy">http://www.responsible-recycling.co.uk/contact-us/find-your-local-recy</a>

## Διεύθυνση κατασκευαστή

iRobot Corporation, 8 Crosby Drive Bedford MA 01730, USA



©2020 iRobot Corporation, 8 Crosby Drive, Bedford, MA 01730 USA. Με την επιφύλαξη παντός δικαιώματος. Οι ονομασίες iRobot, Roomba, iAdapt και Virtual Wall είναι σήματα κατατεθέντα της iRobot Corporation. Οι ονομασίες Home Base και Dirt Detect είναι εμπορικά σήματα της iRobot Corporation. Η ονομασία Wi-Fi και το λογότυπο Wi-Fi είναι σήματα κατατεθέντα της Wi-Fi Alliance.

WC#: 4720386 v1